

POTENCIA/m	IP	UNIDAD DE CORTE	DIMENSIONES	LIMITACIÓN CONEXIÓN SERIE
4,8W	IP20	10cm	5.000 x 10mm	Máx. 10m
9,6W	IP20	7,1cm	5.000 x 10mm	Máx. 10m
14,4W	IP20	5cm	5.000 x 10mm	Máx. 10m
19,2W	IP20	2,5cm	5.000 x 10mm	Máx. 5m
24,5W	IP20	2cm	5.000 x 10mm	Máx. 5m
4,8W	IP65	10cm	5.000 x 10mm	Máx. 10m
9,6W	IP65	7,1cm	5.000 x 10mm	Máx. 10m
14,4W	IP65	5cm	5.000 x 10mm	Máx. 10m

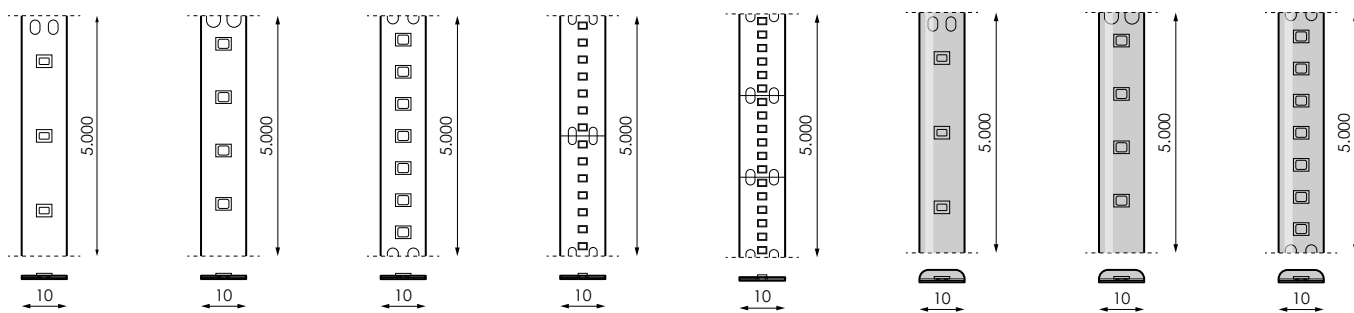

4,8W/IP20

9,6W/IP20

14,4W/IP20

19,2W/IP20

24,5W/IP20

4,8W/IP65

9,6W/IP65

14,4W/IP65

## AVISO

**ANTES DE COMENZAR LA INSTALACIÓN DE ÉSTE PRODUCTO, POR FAVOR, LEA ATENTAMENTE LAS INSTRUCCIONES Y GUÁRDELAS EN UN SITIO SEGURO. LA INSTALACIÓN DEBE REALIZARLA PERSONAL CUALIFICADO.**

**LA INADECUADA MANIPULACIÓN DE LOS COMPONENTES O DE LA PROPIA LUMINARIA PODRÍA DAÑAR EL CORRECTO FUNCIONAMIENTO DE ESTE PRODUCTO, QUEDANDO ANULADA LA GARANTÍA DEL FABRICANTE.**



## ATENCIÓN!!!

**RESPECTAR LAS PRECAUCIONES DE MANIPULACIÓN DE LOS COMPONENTES SENSIBLES A DESCARGAS ELECTROSTÁTICAS (LED).**

## ADVERTENCIA

- Este producto está realizado con LED no reemplazables.
- Este producto es de clase III, la tensión de funcionamiento de las tiras de LED es a 24Vdc.
- Antes de instalar o manipular el producto desconecte la corriente.
- Si encuentra fisuras o el producto está dañado, por favor, sustitúyalo por uno nuevo.
- No toque el producto cuando éste se encuentra en funcionamiento con las manos mojadas.
- Tanto fuente de alimentación, como reguladores son de uso interior, por favor, instálelos en cajas estancas IP44 o superior si fuera necesario y proteja las conexiones realizadas de los mismos, presérvelos de la humedad y/o agua.
- Reserve un 20% de la potencia de la fuente de alimentación.
- No sobrepasar la limitación máxima de conexión de tiras en serie.

## PRECAUCIÓN

### CONDICIONES DE SEGURIDAD

- Para garantizar la vida y prevenir daños en el LED y el medio ambiente, se recomienda no forzar, tirar o doblar los cables mientras el producto está encendido.
- Se debe garantizar que cada fuente de alimentación se conecta a tierra.
- No doblar el producto un radio de 30 mm o inferior. Para evitar daño o rotura en la lámpara no rebaje la unidad de corte.

## ALMACENAMIENTO

- Por favor, evitar cambios bruscos de temperatura, especialmente en ambientes con alta humedad donde pueda haber condensación.

## ELECTRICIDAD ESTÁTICA

- La electricidad estática y los picos de tensión dañan la tira flexible SMD.
- Se recomienda la utilización de guantes antielectrostáticos para manipular la tira de LED.
- Todos los dispositivos, equipamiento y maquinaria debe estar debidamente conectado a tierra.
- Se recomienda tomar medidas contra sobretensiones y sobreintensidades al equipo de montaje la tira flexible SMD.

## GENERACIÓN DE CALOR

- El diseño térmico del producto es de gran importancia. Por favor, considere el calor generado por la tira flexible SMD para el diseño del sistema.
- A mayor potencia de entrada deberá tener una mejor disipación térmica.
- Debe evitarse fuentes de calor intensas y se debe operar dentro de los valores máximos que se dan en las especificaciones.
- La corriente de trabajo debe decidirse después de considerar la temperatura ambiente máxima de la tira flexible SMD.

## ESQUEMA OPCIONES MONTAJE EN SERIE IMAGINE IP20/IP65

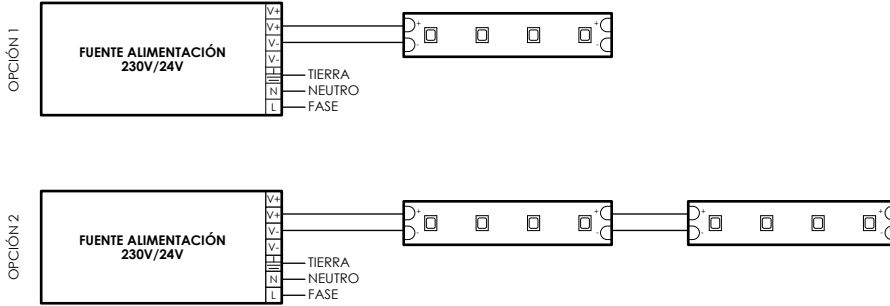

**i** NO SOBREPASAR LA LIMITACIÓN MÁXIMA DE CONEXIÓN DE TIRAS EN SERIE

RESPECTAR LA CARGA MÁXIMA DE LA FUENTE DE ALIMENTACIÓN

## ESQUEMA OPCIONES MONTAJE EN SERIE CON REGULADOR (472395) IMAGINE IP20/IP65

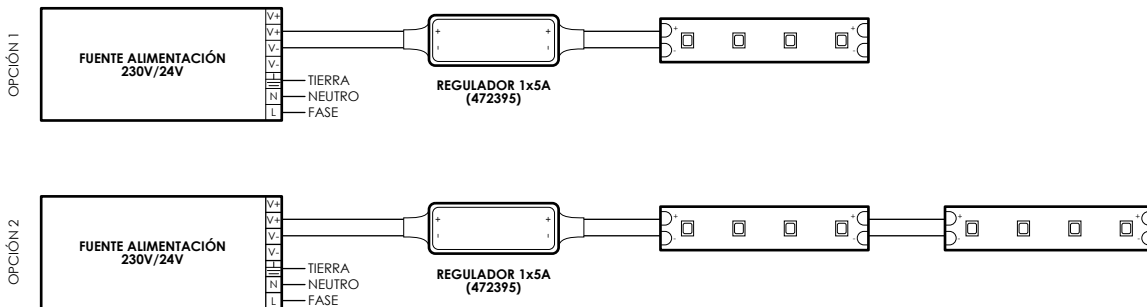

**i** NO SOBREPASAR LA LIMITACIÓN MÁXIMA DE CONEXIÓN DE TIRAS EN SERIE

RESPECTAR LA CARGA MÁXIMA DE LA FUENTE DE ALIMENTACIÓN Y REGULADOR

## ESQUEMA OPCIONES MONTAJE EN PARALELO IMAGINE IP20/IP65

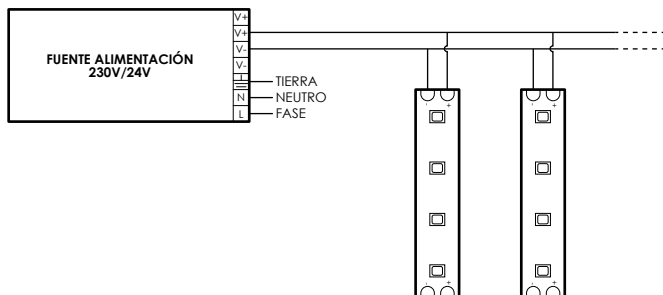

**i** RESPECTAR LA CARGA MÁXIMA DE LA FUENTE DE ALIMENTACIÓN

ESQUEMA OPCIONES MONTAJE EN PARALELO CON REGULADOR (472395) IMAGINE IP20/IP65

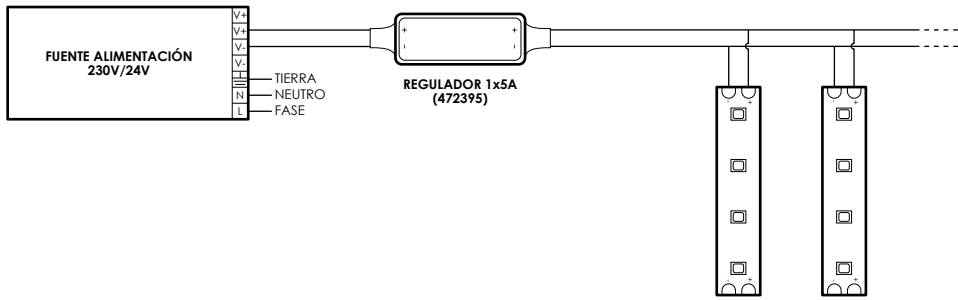

**i** RESPETAR LA CARGA MÁXIMA DE LA FUENTE DE ALIMENTACIÓN Y REGULADOR

OPCIONES MONTAJE ACCESORIOS IMAGINE

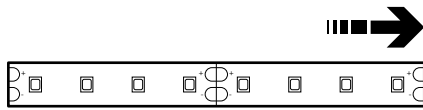

**IMAGINE IP20/IP65**  
No es necesario soldar.

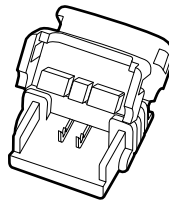

**CONECTOR IP20 (473071) IP65 (473064)**

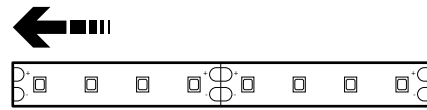

**IMAGINE IP20/IP65**  
No es necesario soldar.

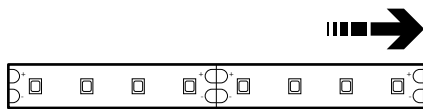

**IMAGINE IP20/IP65**  
No es necesario soldar.

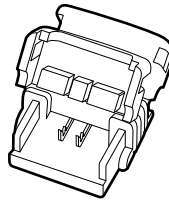

**CONECTOR IP20 (473071) IP65 (473064)**

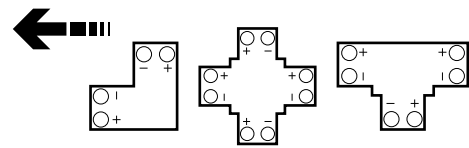

**CONECTOR L, X, T**  
Accesorio con toma hembra.  
No es necesario soldar.

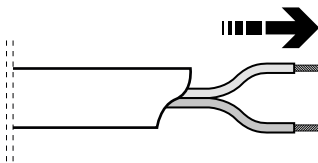

**CABLE**

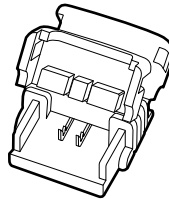

**CONECTOR IP20 (473057) IP65 (473040)**

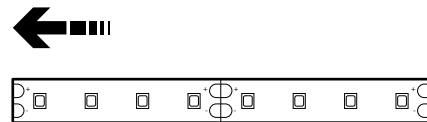

**IMAGINE IP20/IP65**  
No es necesario soldar.



---

## GRUPO PRILUX ILUMINACIÓN S.L.U.

---

### SEDE CENTRAL

C/ Río Jarama nº 149  
45007, Toledo (España)  
Tel.: 925 23 38 12  
Fax: 925 23 38 80

---

### DELEGACIÓN NORESTE

Carretera BV - 2249 Km 8  
08791, Sant Llorenç d'Hortons,  
Barcelona (Spain)  
Tel.: 93 719 23 29  
Fax: 93 719 25 90

---

### DELEGACIÓN LATAM

CNPJ: 16.863.522/0001-57  
Rua das Castanheiras,  
Nº 200 galpão 82,  
Jardim São Pedro  
CEP 13187-065  
Hortolândia (SP)

Domicilio, Marcos Sastre 1769  
5009, Bº Cerro de las Rosas,  
Cordoba, (Argentina)



[www.grupoprilux.com](http://www.grupoprilux.com)

---



POWER/m	IP	CUT UNIT	MEASURE	SERIAL CONNECTION LIMITATION.
4,8W	IP20	10cm	5.000 x 10mm	Max. 10m
9,6W	IP20	7,1cm	5.000 x 10mm	Max. 10m
14,4W	IP20	5cm	5.000 x 10mm	Max. 10m
19,2W	IP20	2,5cm	5.000 x 10mm	Max. 5m
24,5W	IP20	2cm	5.000 x 10mm	Max. 5m
4,8W	IP65	10cm	5.000 x 10mm	Max. 10m
9,6W	IP65	7,1cm	5.000 x 10mm	Max. 10m
14,4W	IP65	5cm	5.000 x 10mm	Max. 10m

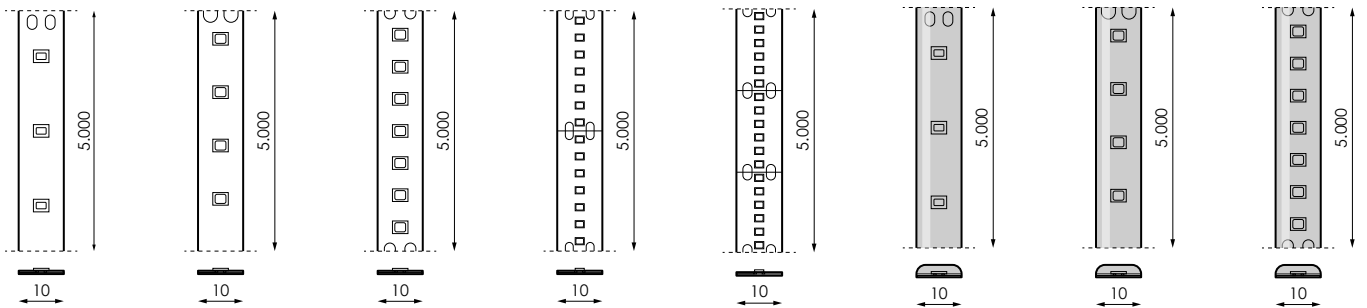

4,8W/IP20    9,6W/IP20    14,4W/IP20    19,2W/IP20    24,5W/IP20    4,8W/IP65    9,6W/IP65    14,4W/IP65

## WARNING

**BEFORE INSTALLING THIS PRODUCT, PLEASE READ THE INSTRUCTIONS CAREFULLY AND STORE THEM IN A SAFE PLACE.**

**THE INSTALLATION SHOULD BE CARRIED OUT BY TRAINED STAFF.**

**INCORRECT HANDLING OF THE PARTS OR THE LIGHT FIXTURE ITSELF MAY IMPAIR THE PROPER PERFORMANCE OF THIS PRODUCT. IN THIS CASE, THE MANUFACTURER GUARANTEE SHALL BE DEEMED VOID.**



### ATENCIÓN!!!

**OBSERVE PRECAUTIONS FOR HANDLING ELECTROSTATIC SENSITIVE DEVICES (LED).**

## WARNING

- This product is made with non-replaceable LEDs.
- This product is class III, the operating voltage of the LED strips is to 24VDC.
- Disconnect power before installing or handling the product.
- If you find cracks or the product is damaged, please replace it with a new one.
- Do not touch the product when it is running with wet hands.
- Both power supply and regulators are for indoor use, please install them in watertight boxes IP44 or higher if necessary and protect the connections made thereof, Presérvelos from moisture and/or water.
- Reserve 20% of the power of the power supply.
- Do not exceed the maximum limit of serial strip connection.

## CAUTION SECURITY CONDITIONS

- To guarantee life and prevent damage to the LED and the environment, it is recommended not to force, pull or bend the cables while the product is on.
- It must be ensured that each power supply is grounded.
- Do not bend the product a radius of 30 mm or less. To avoid damage or breakage in the lamp, do not lower the cutting unit.

## STORAGE

- Please avoid sudden changes in temperature, especially in environments with high humidity where condensation may occur.

## STATIC ELECTRICITY

- Static electricity and voltage spikes damage the SMD flexible strip.
- The use of Antielectrostatic gloves is recommended to handle the LED strip.
- All devices, equipment and machinery must be properly grounded.
- It is recommended that the flexible SMD strip be taken against overvoltages and over-currents to the mounting equipment.

## HEAT GENERATION

- The thermal design of the product is of great importance. Please consider

- the heat generated by the SMD flexible strip for the design of the system.
- Higher input power must have better thermal dissipation.
  - Strong heat sources should be avoided and must be operated within the maximum values given in the specifications.
  - The working current must be decided after considering the maximum ambient temperature of the SMD flexible strip.

### SCHEME OPTIONS SERIES MOUNT IMAGINE IP20/IP65

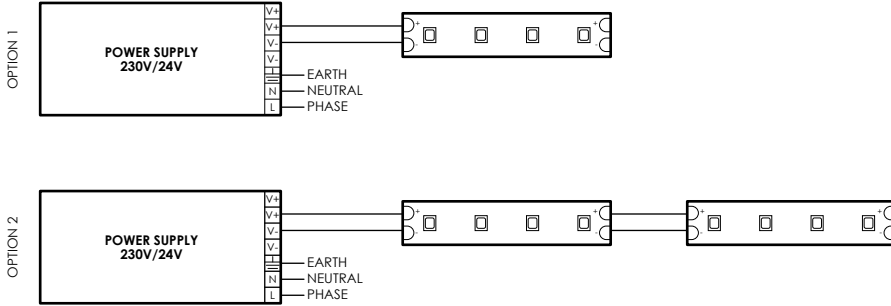

**i** DO NOT EXCEED THE MAXIMUM LIMIT OF SERIAL STRIP CONNECTION

RESPECT THE MAXIMUM LOAD OF THE POWER SUPPLY

### SCHEME OPTIONS SERIES MOUNT WITH REGULATOR (472395) IMAGINE IP20/IP65

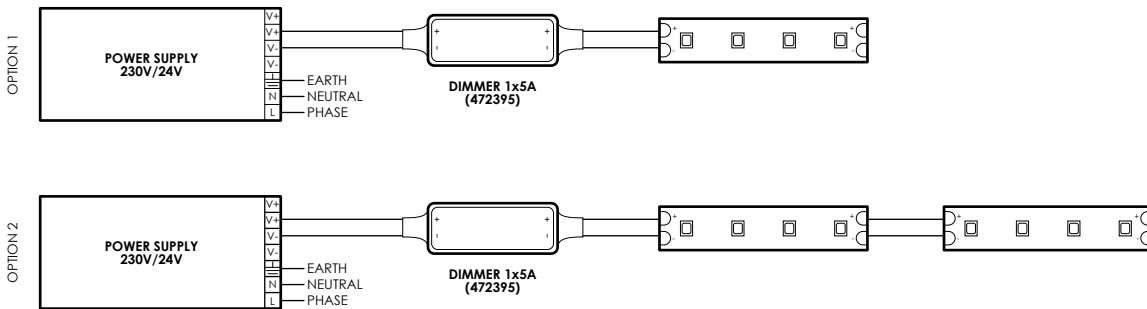

**i** DO NOT EXCEED THE MAXIMUM LIMIT OF SERIAL STRIP CONNECTION

RESPECT THE MAXIMUM LOAD OF THE POWER SUPPLY AND REGULATOR

### SCHEME OPTIONS PARALLEL MOUNT IMAGINE IP20/IP65

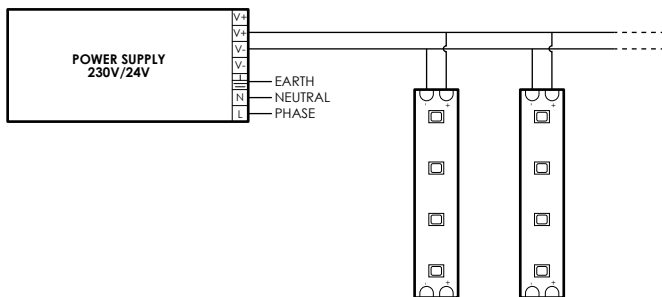

**i** RESPECT THE MAXIMUM LOAD OF THE POWER SUPPLY

SCHEME OPTIONS PARALLEL MOUNT WITH REGULATOR (472395) IMAGINE IP20/IP65

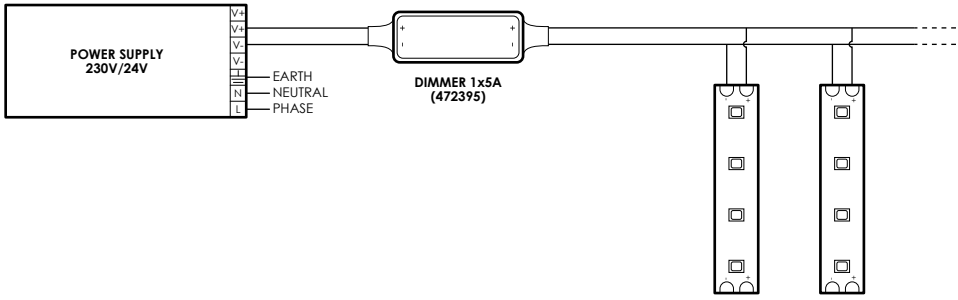

**i** RESPECT THE MAXIMUM LOAD OF THE POWER SUPPLY AND REGULATOR

ASSEMBLY OPTIONS FOR IMAGINE ACCESSORIES

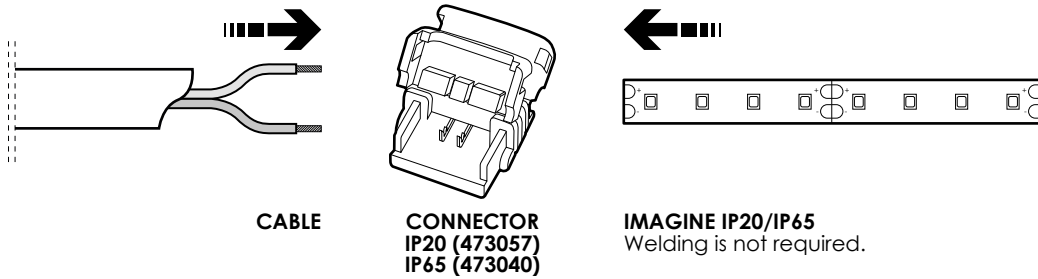
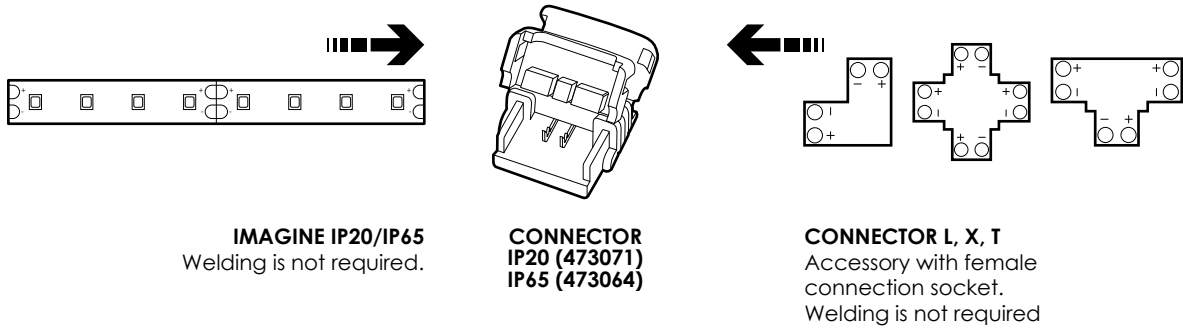
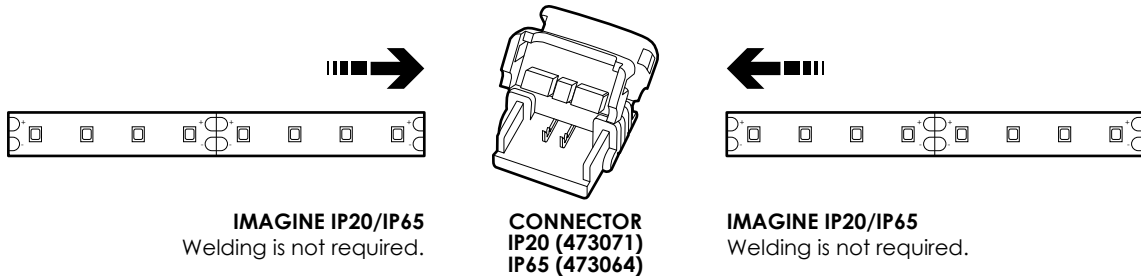



---

## GRUPO PRILUX ILUMINACIÓN S.L.U.

---

### SEDE CENTRAL

C/ Río Jarama nº 149  
45007, Toledo (España)  
Tel.: 925 23 38 12  
Fax: 925 23 38 80

### DELEGACIÓN NORESTE

Carretera BV - 2249 Km 8  
08791, Sant Llorenç d'Hortons,  
Barcelona (Spain)  
Tel.: 93 719 23 29  
Fax: 93 719 25 90

### DELEGACIÓN LATAM

CNPJ: 16.863.522/0001-57  
Rua das Castanheiras,  
Nº 200 galpão 82,  
Jardim São Pedro  
CEP 13187-065  
Hortolândia (SP)

Domicilio, Marcos Sastre 1769  
5009, Bº Cerro de las Rosas,  
Cordoba, (Argentina)



[www.grupoprilux.com](http://www.grupoprilux.com)

---