



Hasta cinco años de garantía

Up to five years of warranty  
Jusqu'à cinq ans de garantie  
Até cinco anos de garantia

2



⚡ 230V ac

☐ CII

👁️ 1 CANAL/ 2 VÍAS

⚙️ IP44 PLUG

🌡️ IP65

⚡ 360°

🌡️ -20°C~+60 °C

🔌 INC.

Ñ/ EXTERIOR/TEXTURA LISA/TAPA FINAL INCLUIDA E/ OUTSIDE/SMOOTH TEXTURE/END COVER INCLUDED F/ À L'EXTERIEUR/TEXTURE LISSE/COUVERCLE INCLUS P/ EXTERIOR/TEXTURA LISA/TAMPA FINAL INCLUIDA

546379		
546386		
481588		
481571		
481564		
481595		

	1m
	9x14mm
	120
	9W
<b>W</b>	450W
	Max. 50m
	Rollo 50m

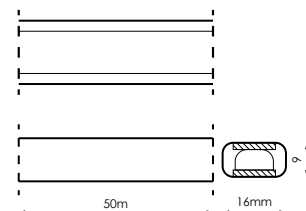

ESQUEMA DE DOBLADO

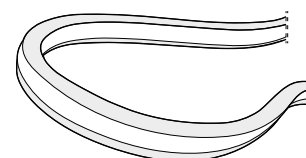

Accesorios/Accessories/Accessoires/Acessórios



CABLE ALIMENTACIÓN DOUBLE NEON

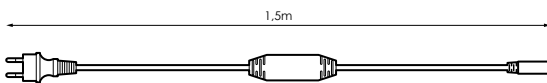

546515

230Vac/dc

IP44 Plug  
IP65 Conector

EMPALME DOUBLE NEON

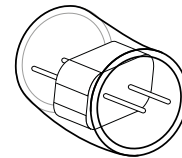

546522



BI Blanco

TAPA FINAL DOUBLE NEON

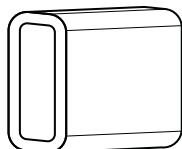

546539



T Transparente

CLIP SUJECCIÓN DOUBLE NEON

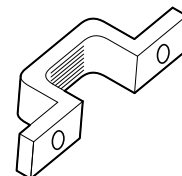

546546



T Transparente

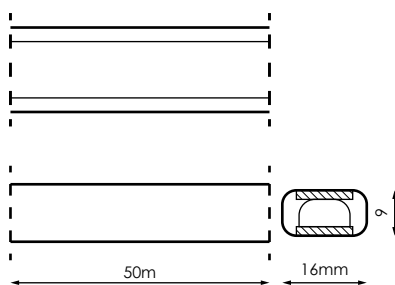

### Especificaciones

	Tensión	230V
	Aislamiento eléctrico	CII
	Canales	1 canal/2 vías
	Índice de estanqueidad	IP65
		IP44 Plug
	Temperatura	-20°C~+60°C
	Corte	1m
	Medida	9x16mm
	Nº de LED/ Corte	120
	Consumo/ Corte	9W
<b>W</b>	Consumo total	450W
	Empalmable	Máx. 50m
	Embalaje	Rollo 50m
	Cable de alimentación incluido	sí

### Accesorios

	Cable de alimentación blanco incluido IP44	546515
	Empalme simple no incluido	546522
	Tapa final no incluido	546539
	Clip sujeción no incluido	546546

## AVISO

**ANTES DE COMENZAR LA INSTALACIÓN DE ÉSTE PRODUCTO, POR FAVOR, LEA ATENTAMENTE LAS INSTRUCCIONES Y GUÁRDELAS EN UN SITIO SEGURO. LA INSTALACIÓN DEBE REALIZARLA PERSONAL CUALIFICADO.**

**LA INADECUADA MANIPULACIÓN DE LOS COMPONENTES O DEL PROPIO PRODUCTO PODRÍA DAÑAR EL CORRECTO FUNCIONAMIENTO DE ESTE EQUIPO, QUEDANDO ANULADA LA GARANTÍA DEL FABRICANTE.**

**QUEDA ANULADA LA GARANTÍA DEL FABRICANTE: SI LA INSTALACIÓN NO SE REALIZA SEGÚN LO INDICADO EN EL REBT 2002.**

**ES DE OBLIGADO CUMPLIMIENTO LA APLICACIÓN DE ITC BT09-4 DEL REBT (INSTALACIÓN DE PROTECTORES DE SOBRETENSIONES EN LÍNEAS Y RECEPTORES) PARA INSTALACIONES INDUSTRIALES Y DE ALUMBRADO PÚBLICO. LA GARANTÍA NO CUBRE DAÑOS PRODUCIDOS POR SOBRETENSIONES EN RECEPTORES SIN PROTECTORES DE SOBRETENSIONES.**

**ES DE OBLIGADO CUMPLIMIENTO LA APLICACIÓN DE ITC BT19 (INSTALACIONES INTERIORES O RECEPTORAS. PRESCRIPCIONES GENERALES)**

**ES DE OBLIGADO CUMPLIMIENTO LA APLICACIÓN DE ITC BT34 (INSTALACIONES CON FINES ESPECIALES. FERIAS Y STANDS)**

## MANTENIMIENTO DEL PRODUCTO

**TODAS LAS GUIRNALDAS LUMINOSAS Y MOTIVOS PRILUX, REQUIEREN UN MANTENIMIENTO ANTES DE SU USO QUE IMPLICA REVISAR TODOS LOS EMPALMES Y CONEXIONES (INCLUYENDO TAPA FINAL) PARA ASEGURARSE DE QUE EL MATERIAL TENGA LA ESTANQUEIDAD CORRECTA.**

## PRECAUCIONES

- No use nunca este producto en contacto con agua o con las manos húmedas.
- Nunca coloque o utilice este producto cerca de fuentes de calor (p.e. calefactores).
- No conectar este producto mientras se encuentre enrollado, ya que a través de desarrollo de calor se puede producir fuego.
- Use este producto solamente con suficiente ventilación y refrigeración.
- Si usa este producto en el exterior, debe usar como toma de corriente una base estanca IPX4 (uso exterior)
- si utiliza este producto en el exterior, use siempre un interruptor de protección de fallo de corriente (FI-30mA) entre el cable de alimentación (220-240V) y el producto.
- Proteja todos los cables contra posibles daños.
- Las lámparas no son intercambiables.
- No golpee este producto con un martillo u otras herramientas, ya que podría dañar las bombillas.
- Si el producto es montado para colgar libremente, debe ser ajustado a un cable de acero y conectado a él cada 10cm.
- Si el FLEXILIGHT LED DOUBLE NEON se utiliza en instalaciones permanentes, tenga en cuenta que irá perdiendo rendimiento progresivamente en colores blancos y azules tras muchas horas de uso.

ATENCIÓN: Evite realizar instalaciones inapropiadas y/o que se encuentren dañadas, y por favor, lea muy atentamente el siguiente manual de instrucciones para realizar una instalación segura. El producto se sirve con cable de alimentación y una tapa final. El resto de accesorios que se deseen utilizar se venderán aparte, tales como termorretráctiles, bridas, canaletas,...

## CONEXIÓN A LA FUENTE DE ALIMENTACIÓN

- No conecte el FLEXILIGHT LED DOUBLE NEON a la fuente de alimentación hasta que la instalación o la modificación haya sido completada.
- No conecte el FLEXILIGHT LED DOUBLE NEON a la fuente de alimentación hasta que la tapa final haya sido fijada con seguridad en el extremo del FLEXILIGHT LED DOUBLE NEON.
- No conectar la guirnalda a la alimentación mientras se encuentre en su embalaje, a menos que el embalaje se haya previsto con fines de exhibición.
- Asegúrese de que la fuente de alimentación no sea de un mayor voltaje que el FLEXILIGHT LED DOUBLE NEON.
- Se recomienda utilizar un enchufe / adaptador con fusible para evitar daños por sobrecarga.

## CONEXIÓN

- Sólo se puede conectar entre sí FLEXILIGHT LED DOUBLE NEON con el mismo voltaje.
- Cuando vaya a realizar las conexiones entre piezas de FLEXILIGHT LED DOUBLE NEON, o FLEXILIGHT LED DOUBLE NEON con el cable de corriente, asegúrese de que ambas partes quedan lo más ajustadas posible.
- Las patillas del conector y el hilo de cobre del FLEXILIGHT DOUBLE NEON.
- El conector macho y el conector hembra.
- La longitud total del FLEXILIGHT LED DOUBLE NEON no debería sobrepasar la potencia máxima de carga. (Véase la tabla con los parámetros)
- Se recomienda sellar todos los conectores con silicona neutra adhesiva para evitar la entrada de humedad en el FLEXILIGHT LED DOUBLE NEON.

## CORTE

- Corte el FLEXILIGHT LED DOUBLE NEON exclusivamente donde hay marcas para ello.
- Para evitar posibles corto circuitos, asegúrese que el hilo de cobre está cortado limpiamente.

## USO

- Caliente el FLEXILIGHT LED DOUBLE NEON conectándolo a la red antes de dar forma al diseño. Desenchúfelo mientras esté aplicando la forma deseada.
- No utilice cable de metal que pueda ser conductor para atar el FLEXILIGHT LED DOUBLE NEON.
- Asegúrese de que el FLEXILIGHT DOUBLE NEON no entra en contacto con cualquier material inflamable o que pueda derretirse.
- Asegúrese que existe una ventilación adecuada alrededor del FLEXILIGHT LED DOUBLE NEON, no envuelva o instale el FLEXILIGHT LED DOUBLE NEON en un lugar cerrado.
- No sumerja el FLEXILIGHT LED DOUBLE NEON en el agua.
- Una vez planificada la instalación, se recomienda que personal cualificado lo revise.
- Deseche el producto en un lugar adecuado para ello.

## SU FLEXILIGHT LED DOUBLE NEON LED FUNCIONA MEJOR SI:

- No lo expone directamente a la luz solar. La luz UV emitida por el sol destruye la cobertura PVC de su FLEXILIGHT LED DOUBLE NEON.
- Si es operado con abastecimiento de corriente estable. Cambios de voltaje dañan o acortan la vida útil del FLEXILIGHT LED DOUBLE NEON led.
- Es utilizado en un ambiente químico neutral. Ácidos fuertes, alcalinos, radioactivos, etc...Dañan la cobertura PVC.

## INSTALACIÓN IP65 COMPLETA:

PARA CONSEGUIR UNA INSTALACIÓN IP65 COMPLETA ES NECESARIO INSERTAR LA CLAVIJA IP44 DENTRO DE UNA CAJA ESTANCA.

## AVISO

- No doblar a 90°.
- No deformar.
- No torsionar.
- No agitar, los cables se dañan.

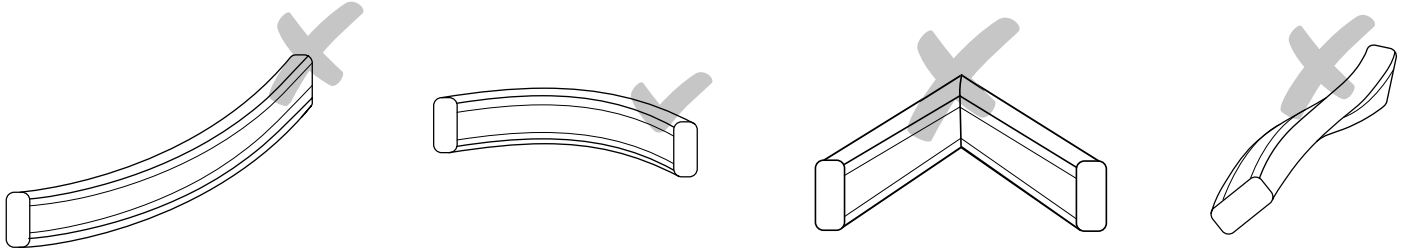
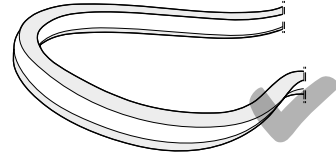

## INSTRUCCIONES DE USO

### CORTE DE FLEXILIGHT LED DOUBLE NEON

1. Corte el cable únicamente por la marca de corte señalada.
2. Para evitar posibles corto circuitos, asegúrese que el corte de los cables se ha realizado limpiamente. Doble el FLEXILIGHT LED DOUBLE NEON de izquierda a derecha y a continuación, corte el cable de cobre que sobresalga.
3. Cubra el final del FLEXILIGHT LED DOUBLE NEON con una tapa final (incluida), séllelo con silicona y átelo con una brida (no incluida) para su aislamiento. El otro extremo del FLEXILIGHT LED DOUBLE NEON puede unirse al cable de alimentación (incluido). El cual debe sellarse también para obtener la estanqueidad adecuada.

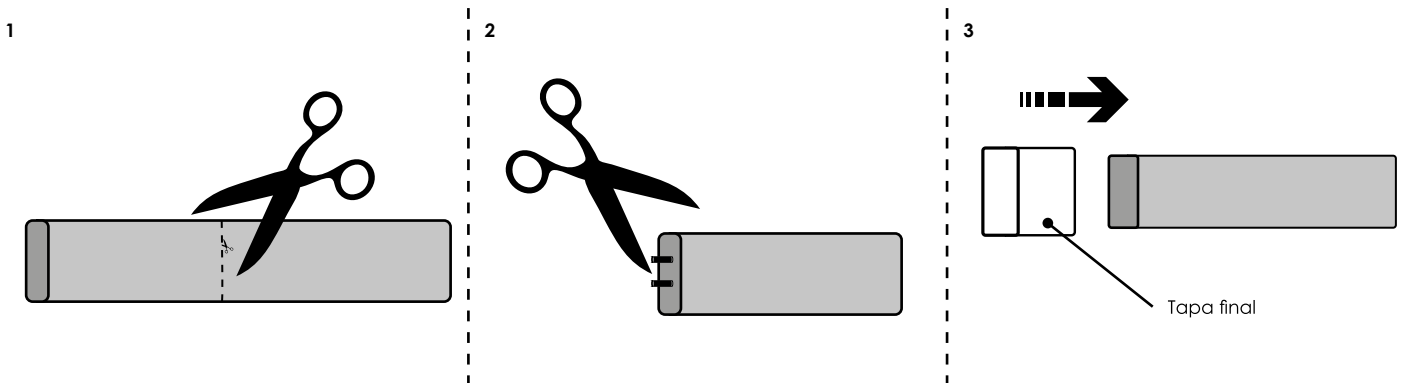

### CONEXIÓN DEL CONECTOR SENCILLO ENTRE FLEXILIGHT LED DOUBLE NEON

1. Corte un tramo de 7cm de termorretractil, como mínimo, y sitúelo en uno de los hilos.
2. Inserte los pins del conector sencillo dentro de los cables de FLEXILIGHT LED DOUBLE NEON.
3. Centre el termorretractil con el conector sencillo y aplique calor hasta que quede perfectamente sellado.

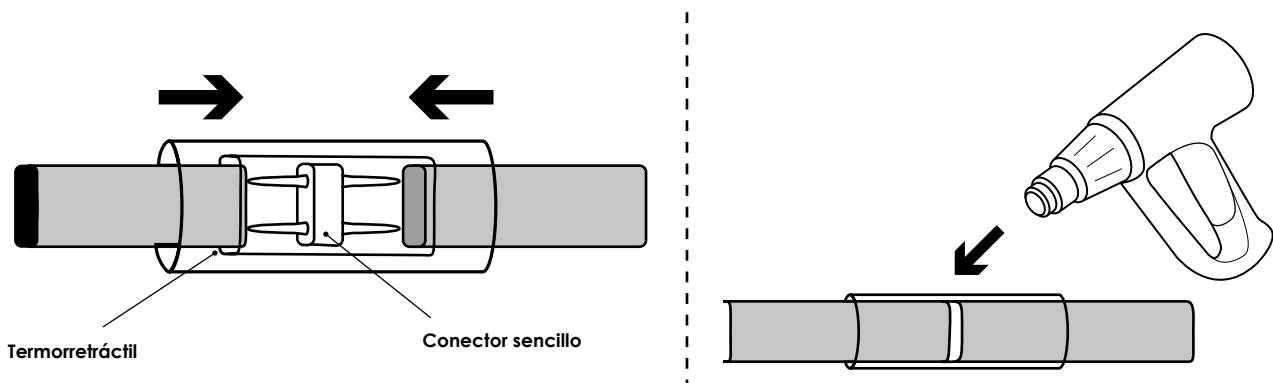

## CÓMO CONECTAR EL CABLE DE ALIMENTACIÓN.

1. Asegúrese que el FLEXILIGHT LED DOUBLE NEON que va a ser manipulado no esté conectado a ninguna fuente de alimentación
2. Inserte el conector con el pin macho en el FLEXILIGHT LED DOUBLE NEON en su posición correcta.
3. Sitúe el termorretráctil sobre el FLEXILIGHT LED DOUBLE NEON.

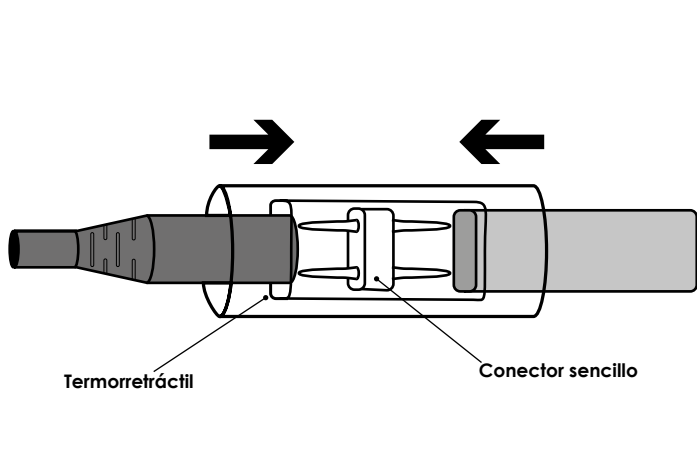

4. Inserte el otro FLEXILIGHT LED DOUBLE NEON en el conector. Asegúrese que el conector ha quedado fijado en la posición correcta dentro del FLEXILIGHT LED DOUBLE NEON.
5. Una vez bien fijados ambos hilos, aplique calor si ha usado un termorretráctil con silicona interna.
6. Los conectores y las juntas sólo pueden aguantar un límite de presión.

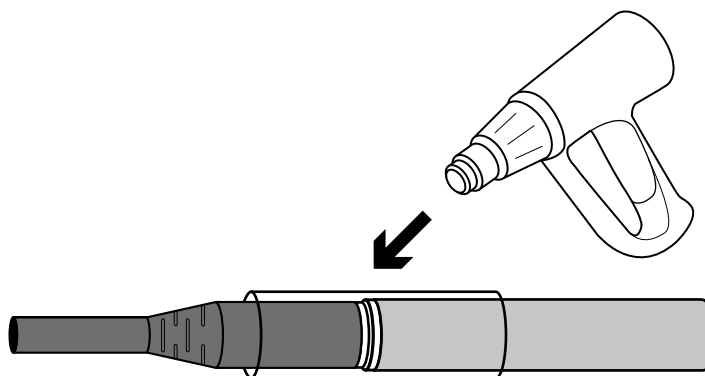

## INSTALACIÓN IP65 COMPLETA:

PARA CONSEGUIR UNA INSTALACIÓN IP65 COMPLETA ES NECESARIO INSERTAR LA CLAVIJA IP44 DENTRO DE UNA CAJA ESTANCA.

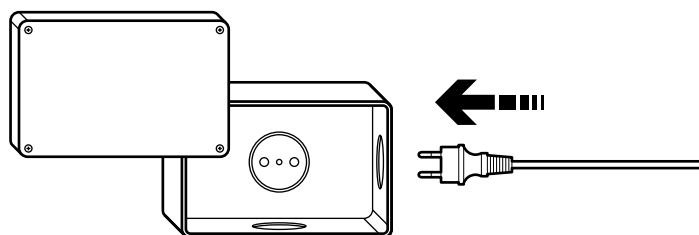

## INSTALACIÓN (ACCESORIOS NO INCLUIDOS):

### BRIDA

- Fabrique el molde con un cable o barra de acero de acuerdo a su diseño.
- Utilice las bridas para asegurar el FLEXILIGHT dentro del cable.
- Es bueno para hacer trabajos de arte o iluminación de edificios.

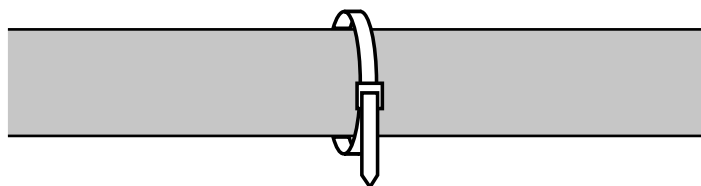

### RED DE ACERO

- Haga primero el diseño sobre papel a tamaño real.
- Sitúe la red de acero sobre el diseño, fije el FLEXILIGHT en la red con bridas de acuerdo a su dibujo.
- Ideal para realizar trabajos artísticos.

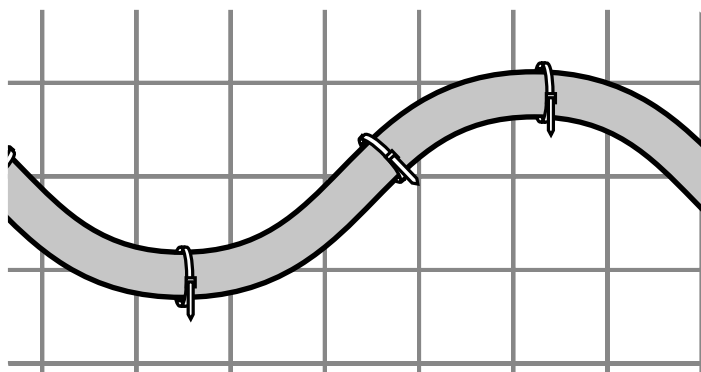

## INSTALACIÓN (ACCESORIOS NO INCLUIDOS):

### CLIP DE FIJACIÓN

- Fije el clip de fijación con cuerdas en superficies de madera, con pegamento o con cinta adhesiva de doble cara, de acuerdo a su diseño.
- Para realizar figuras rectangulares o cuadradas, utilice el clip de fijación adecuado y fíjelo con cuerdas.
- Puede utilizarlo sobre superficies de madera, metal... es perfecto para grandes proyectos de iluminación.

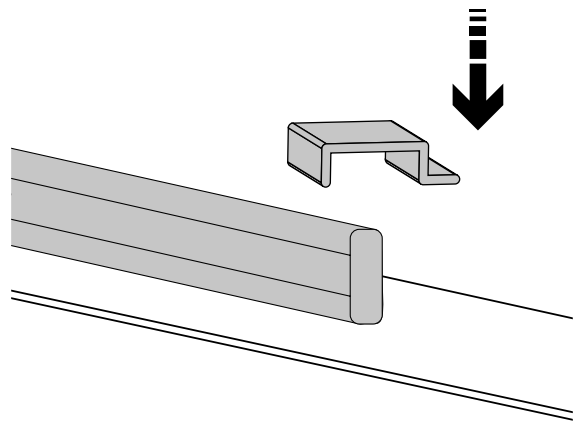

## MONTAJE/REPARACIÓN DE TRAMO DE FLEXILIGHT CON EMPALME

1

Localice el tramo de hilo a reparar y elimínelo.

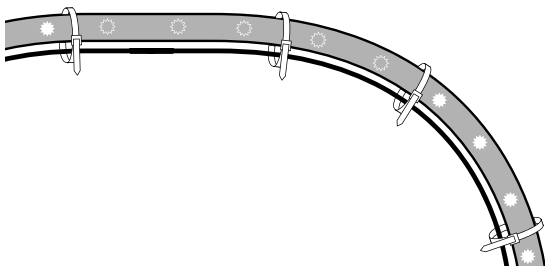

2

Corte un tramo de hilo nuevo y selle los orificios internos de ambos extremos con 2 o 3cm de silicona.

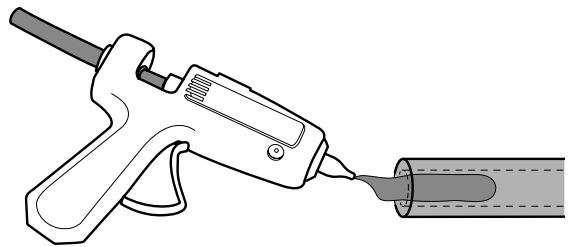

3

Inserte un conector introduciendo las patillas metálicas a través de los orificios de los cables metálicos del interior del hilo.

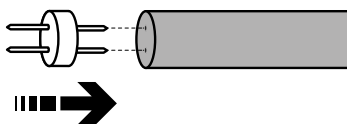

4

Introduzca el termorretráctil por uno de los extremos del hilo para su posterior sellado.

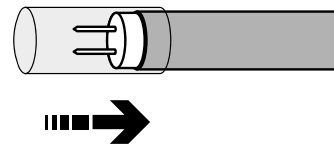

5

Proceda a unir los dos extremos del hilo mediante el conector rellenando el orificio con 2cm de silicona.

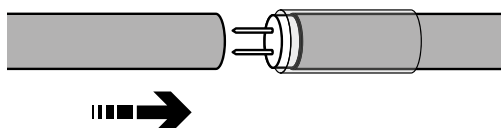

6

Coloque el termorretráctil sobre la junta de los dos tramos de hilo.

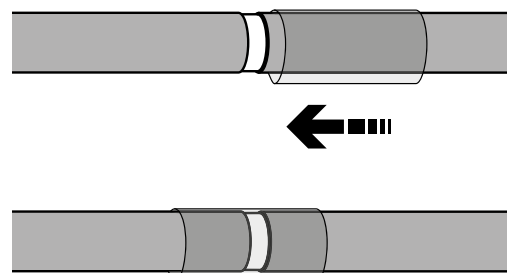

## MONTAJE/REPARACIÓN DE TRAMO DE FLEXILIGHT CON EMPALME

7/8

Selle la junta calentando el termorretráctil.

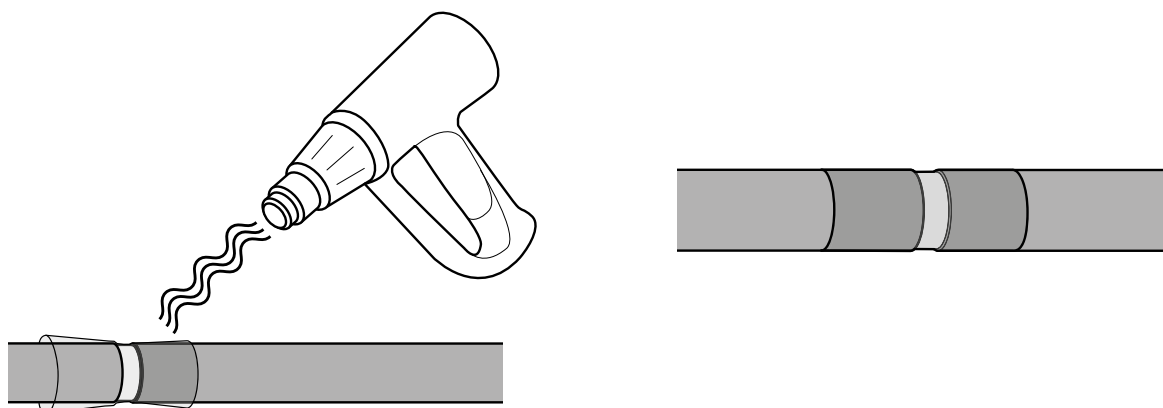

9/10/11

Repita este proceso en los extremos de los tramos a sustituir colocando un tapón para rematar los tramos finales del hilo. No olvide rellenar los orificios con silicona.

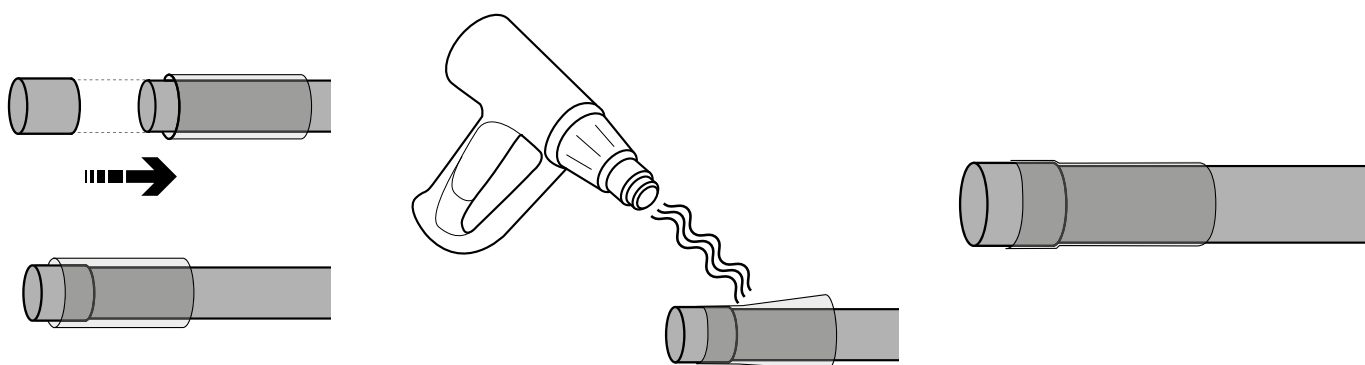

12

Fije los tramos de hilo a la estructura del motivo.

