

Especificaciones/



	Tensión (V)/	220V-240 ac
Hz	Frecuencia (Hz)/	50-60Hz
	Intensidad (mA)/	390mA
Φ	Factor de potencia/	0,93

	Aislamiento eléctrico/	Cl
	Índice de estanqueidad/	IP20
	Resistencia al impacto/	-
	Temp. de funcionamiento/	-

Φ	Flujo luminoso (lm)/	Hasta 3.000lm
K	Temperatura de color/	4.000K
	Índice reproducción cromática/	>80
	Vida útil/	L70>50.000h

	Color/	RAL 9006
	Cuerpo/	Aluminio
	Luminaria Superficie/	Superficie

	Modelo/		Dimensiones/		Peso/
	Inicio/Fin - 30W		1.133 x 60 x 80mm		-
	Inicio/Fin - 37W		1.411 x 60 x 80mm		-
	Intermedio - 30W		1.130 x 60 x 80mm		-
	Intermedio - 37W		1.408 x 60 x 80mm		-

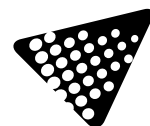

Referencias/



Barcode	Icon	W _{LED}	W _{LUM.}	Φ _{LED}	Φ _{LUM}	Material	Beam Angle	Dimensions (X-Y-Z)
538152	Inicio/Fin	30W	32W	3.945lm	2.286lm	Al especular	72	1.133 x 60 x 80mm
538169	Inicio/Fin	30W	32W	3.945lm	2.400lm	PC Opal	72	1.133 x 60 x 80mm
538176	Inicio/Fin	37W	40W	4.930lm	2.857lm	Al especular	90	1.411 x 60 x 80mm
538183	Inicio/Fin	37W	40W	4.930lm	3.000lm	PC Opal	90	1.411 x 60 x 80mm
538190	Intermedio	30W	32W	3.945lm	2.286lm	Al especular	72	1.130 x 60 x 80mm
538206	Intermedio	30W	32W	3.945lm	2.400lm	PC Opal	72	1.130 x 60 x 80mm
538213	Intermedio	37W	40W	4.930lm	2.857lm	Al especular	90	1.408 x 60 x 80mm
538220	Intermedio	37W	40W	4.930lm	3.000lm	PC Opal	90	1.408 x 60 x 80mm

Dimensiones/

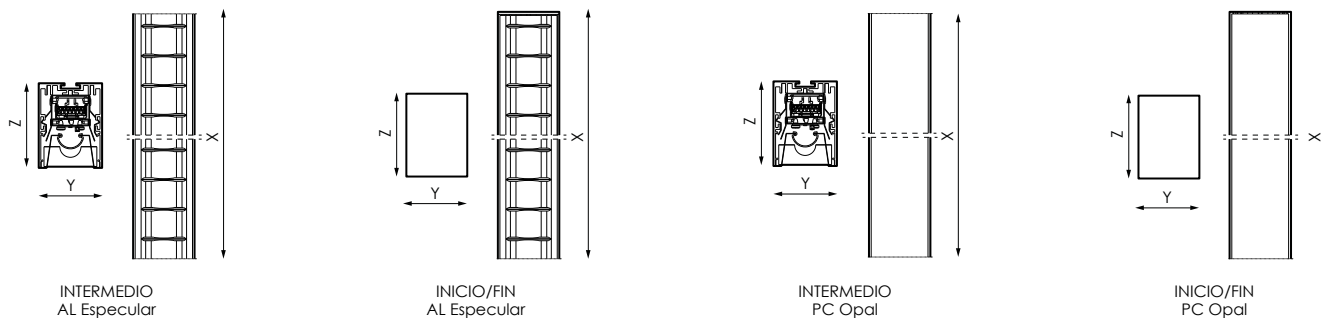

Fotometría/

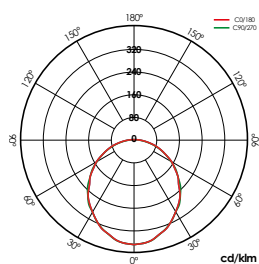

PC Opal

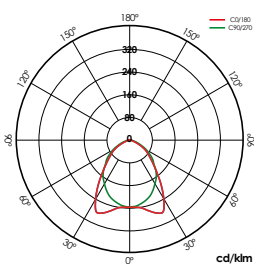

AL Especular

Bajo pedido/



K Temperatura de color/

- 3.000K
- 5.000K
- 6.500K
- WAS*

Regulación/

- 1-10V
- DALI
- Bluetooth

Sensor/

Sensor de presencia y luminosidad .

Accesorios/



207638

Alimentación en cable transparente, 3x0,75mm² y largo de 1m (1 pieza)



537933

Alimentación en cable transparente, 5x0,75mm² y largo de 1m (1 pieza)



538237

Superficie (2ud).







538244

Suspensión (2ud).

Montaje/



Unidades necesarias para el montaje de la luminaria.

			
Cod/	Suspensión	Superficie	Alimentación
538237	-	1ud	-
538244	1ud	-	-
207638	-	-	1ud
537933	-	-	1ud

Nº máximo de luminarias permitidas para un punto de alimentación.

P	Ini	Inter	Fin	m/máx
1x30W	1ud	47ud	1ud	55m
1x37W	1ud	39ud	1ud	58m

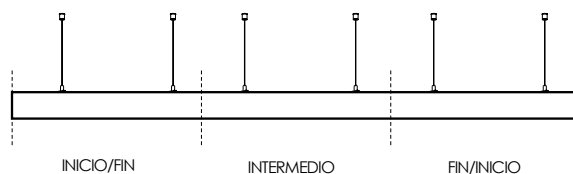

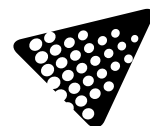

Necesita driver DALI

Soluciones/

S



Pack Bluetooth



Descripción/



Dispositivo que habilita el control de luminaria DALI a través de cualquier terminal Bluetooth® vía APP gratuita que nos ofrece el control de regulación de flujo, color, configuración de escenas, comportamiento vinculado a horarios. Múltiples accesorios pueden configurarse para funcionar en la misma red para unificar el control de uno o varios espacios, siendo posible crear grupos, escenas y secuencias dinámicas a medida. El dispositivo Bluetooth® es válido para cualquier luminaria DALI.



WAS Indoor



Descripción/



La solución WAS INDOOR está especialmente orientada a hospitales, residencias geriátricas, centros de wellness, aulas, despachos en los que aumenta el bienestar del usuario. En centros de trabajo la iluminación circadiana se aplica para mejorar las condiciones visuales, la comodidad y el rendimiento de los trabajadores, lo que afecta de manera directa a su productividad, lo cual repercute de manera muy positiva al desarrollo de la empresa.



Pack Aulas



Descripción/



Regulación por aporte de luz natural y presencia stand alone. Sistema de control de iluminación para cumplir con las exigencias del CTE y optimizar el uso de la energía aprovechando el aporte de luz natural y apagado automático en caso de ausencia. Control independiente de dos líneas de luminarias regulables DALI y una tercera línea ON-OFF.



Pack CTE



Descripción/



Regulación por aporte de luz natural para cumplir con las exigencias del CTE. Control independiente de dos líneas de luminarias regulables DALI con sensor para instalar en luminaria o caja en superficie. Preconfigurado para poner en funcionamiento de manera sencilla.

Info/



Para obtener más información de las diferentes soluciones compatibles con esta luminaria consulte en los siguientes códigos BIDI o en la web www.grupoprilux.com