

INICIO/FIN

| VERSIÓN | DIMENSIONES* (X-Y-Z) | DISTANCIA ANCLAJES (L-A) |
|---------|----------------------|--------------------------|
| 1X600 | 572,5 x 117 x 61mm | 500 x 50mm |
| 2X600 | 572,5 x 170 x 61mm | 500 x 104mm |
| 1X1200 | 1.152,5 x 117 x 61mm | 910 x 50mm |
| 2X1200 | 1.152,5 x 170 x 61mm | 910 x 104mm |
| 1X1500 | 1.442,5 x 117 x 61mm | 1045 x 50mm |
| 2X1500 | 1.442,5 x 170 x 61mm | 1045 x 104mm |

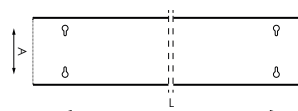

*CONSULTAR DIMENSIONES CON DIFUSOR

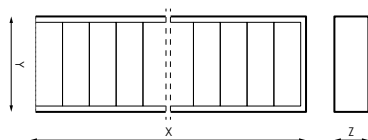

ANCLAJES

INTERMEDIO

| VERSIÓN | DIMENSIONES* (X-Y-Z) | DISTANCIA ANCLAJES (L-A) |
|---------|----------------------|--------------------------|
| 1X1200 | 1.121 x 117 x 61mm | 910 x 50mm |
| 2X1200 | 1.121 x 170 x 61mm | 910 x 104mm |
| 1X1500 | 1.402 x 117 x 61mm | 1045 x 50mm |
| 2X1500 | 1.402 x 170 x 61mm | 1045 x 104mm |



*CONSULTAR DIMENSIONES CON DIFUSOR

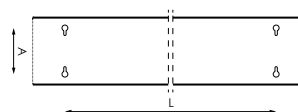
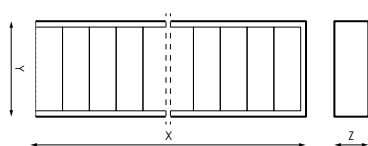

ANCLAJES

AVISO

ANTES DE COMENZAR LA INSTALACIÓN DE ÉSTE PRODUCTO, POR FAVOR, LEA ATENTAMENTE LAS INSTRUCCIONES Y GUÁRDELAS EN UN SITIO SEGURO.

LA INSTALACIÓN DEBE REALIZARLA PERSONAL CUALIFICADO.

LA INADECUADA MANIPULACIÓN DE LOS COMPONENTES O DE LA PROPIA LUMINARIA PODRÍA DAÑAR EL CORRECTO FUNCIONAMIENTO DE ESTE PRODUCTO, QUEDANDO ANULADA LA GARANTÍA DEL FABRICANTE.

QUEDA ANULADA LA GARANTÍA DEL FABRICANTE: SI LA INSTALACIÓN NO SE REALIZA SEGÚN LO INDICADO EN EL REBT 2002.

ES DE OBLIGADO CUMPLIMIENTO LA APLICACIÓN DE ITC BT09-4 DEL REBT (INSTALACIÓN DE PROTECTORES DE SOBRETENSIONES EN LÍNEAS Y LUMINARIAS) PARA INSTALACIONES INDUSTRIALES Y DE ALUMBRADO PÚBLICO. LA GARANTÍA NO CUBRE DAÑOS PRODUCIDOS POR SOBRETENSIONES EN LUMINARIAS SIN PROTECTORES DE SOBRETENSIONES.

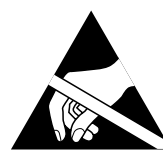

ATENCIÓN!!!

RESPECTAR LAS PRECAUCIONES DE MANIPULACIÓN DE LOS COMPONENTES SENSIBLES A DESCARGAS ELECTROSTÁTICAS (LED).

PRECAUCIONES:

- Lea este manual antes de instalar el producto, si tiene dudas consulte con personal cualificado.
- Si el producto se encuentra dañado sustitúyalo inmediatamente por uno nuevo.
- Desconecte la corriente antes de instalar el producto.
- Mantenga el producto fuera del alcance de los niños pequeños.
- No manipule el producto mientras se encuentre en funcionamiento y déje-

lo enfriar antes de tocarlo con las manos.

- No instale el producto donde haya fuentes de calor o concentraciones de humedad.
- No válido para utilización en baños.
- Solo para uso interior.
- Durante la manipulación con la parte reflexiva utilice guantes de protección.
- La pantalla no debe ser cubierta por material aislante de calor en ningún caso.
- Este producto es apto para su instalación a superficie o suspendido.

1.

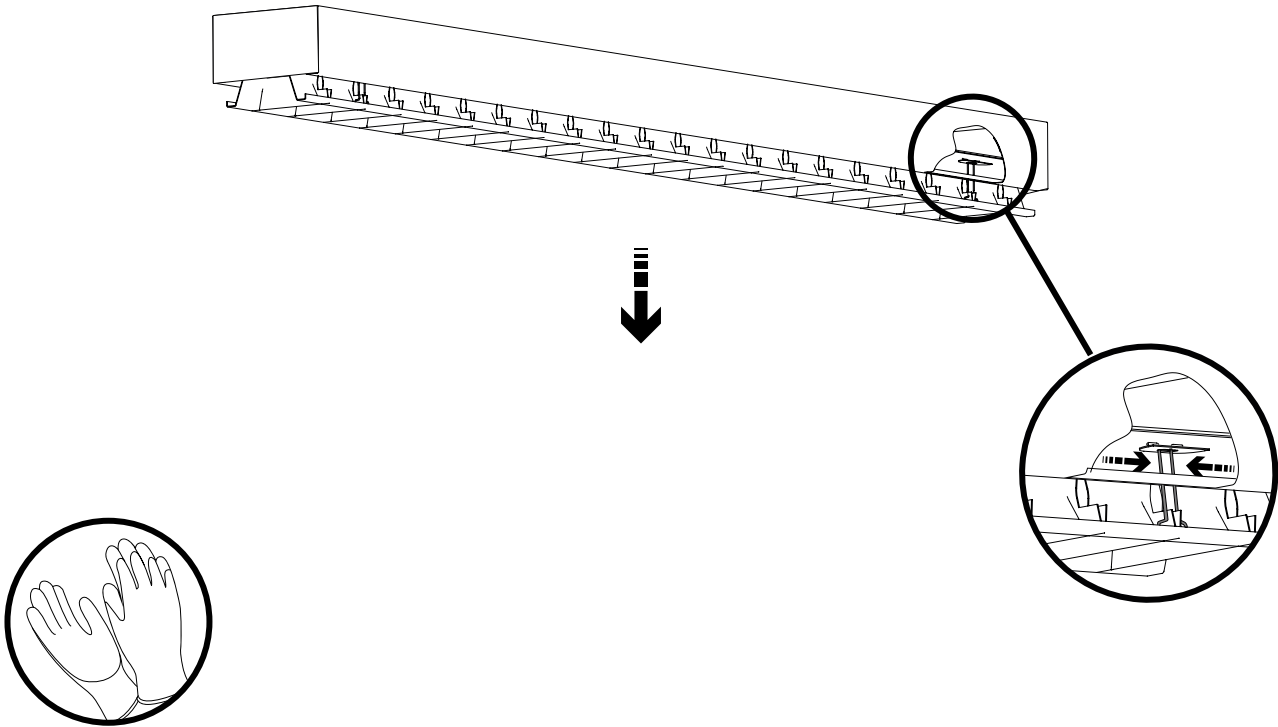

2.

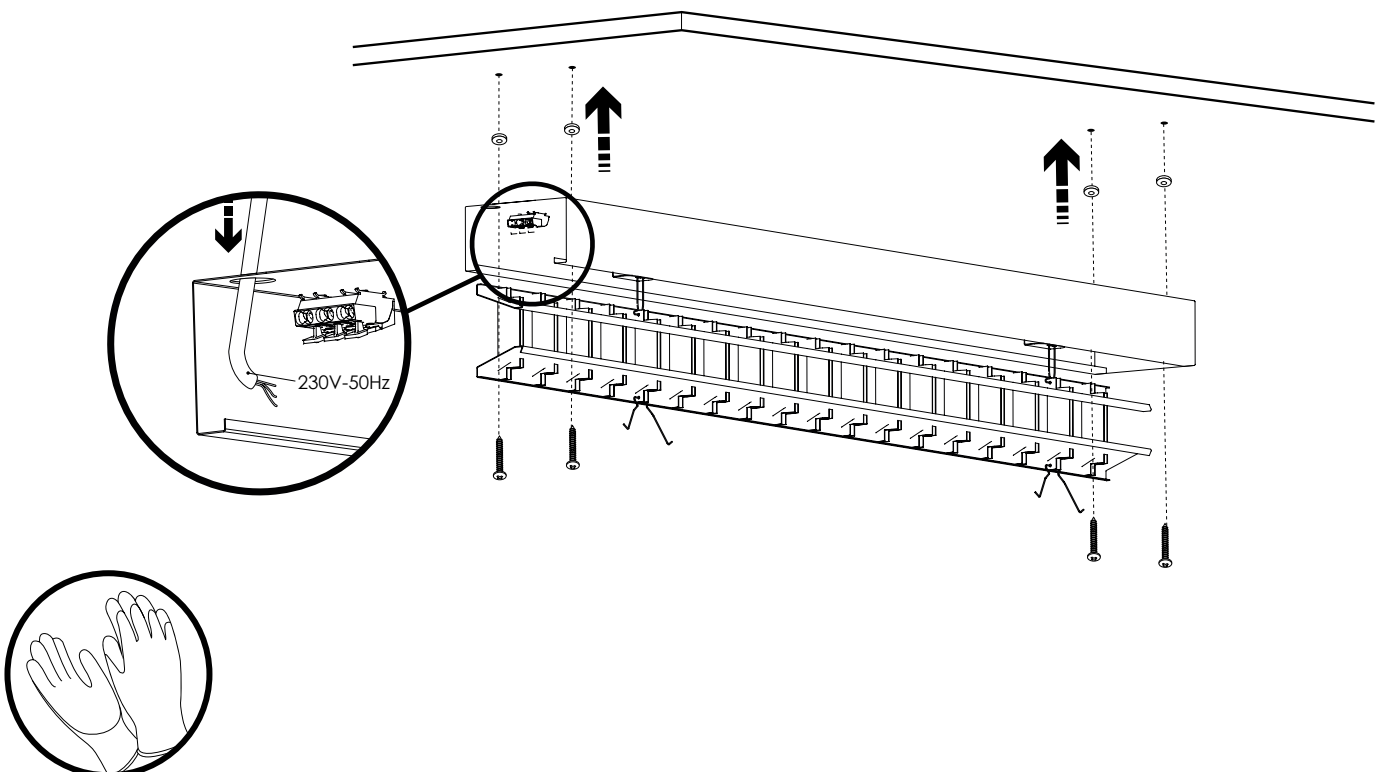

3.

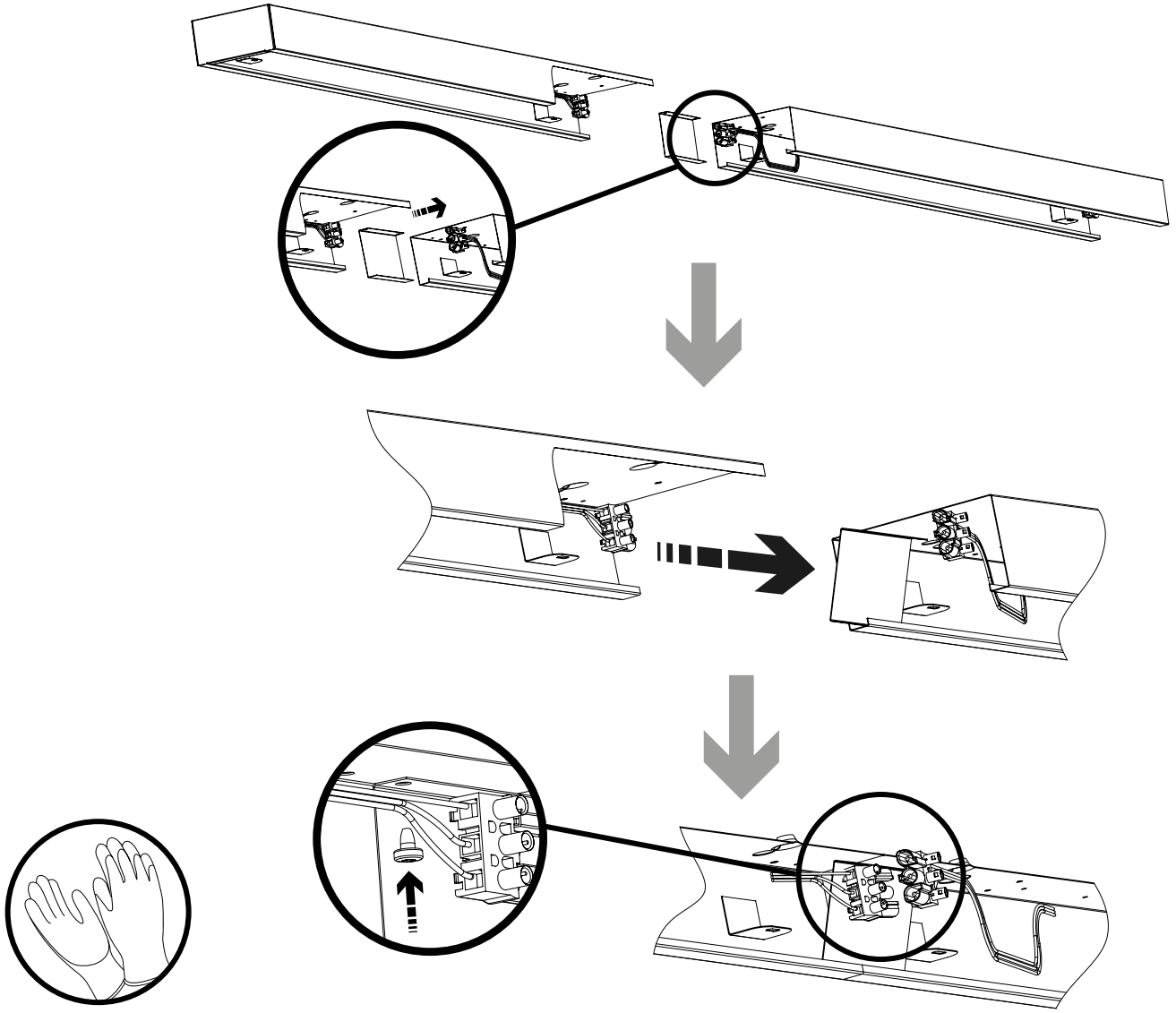

4.

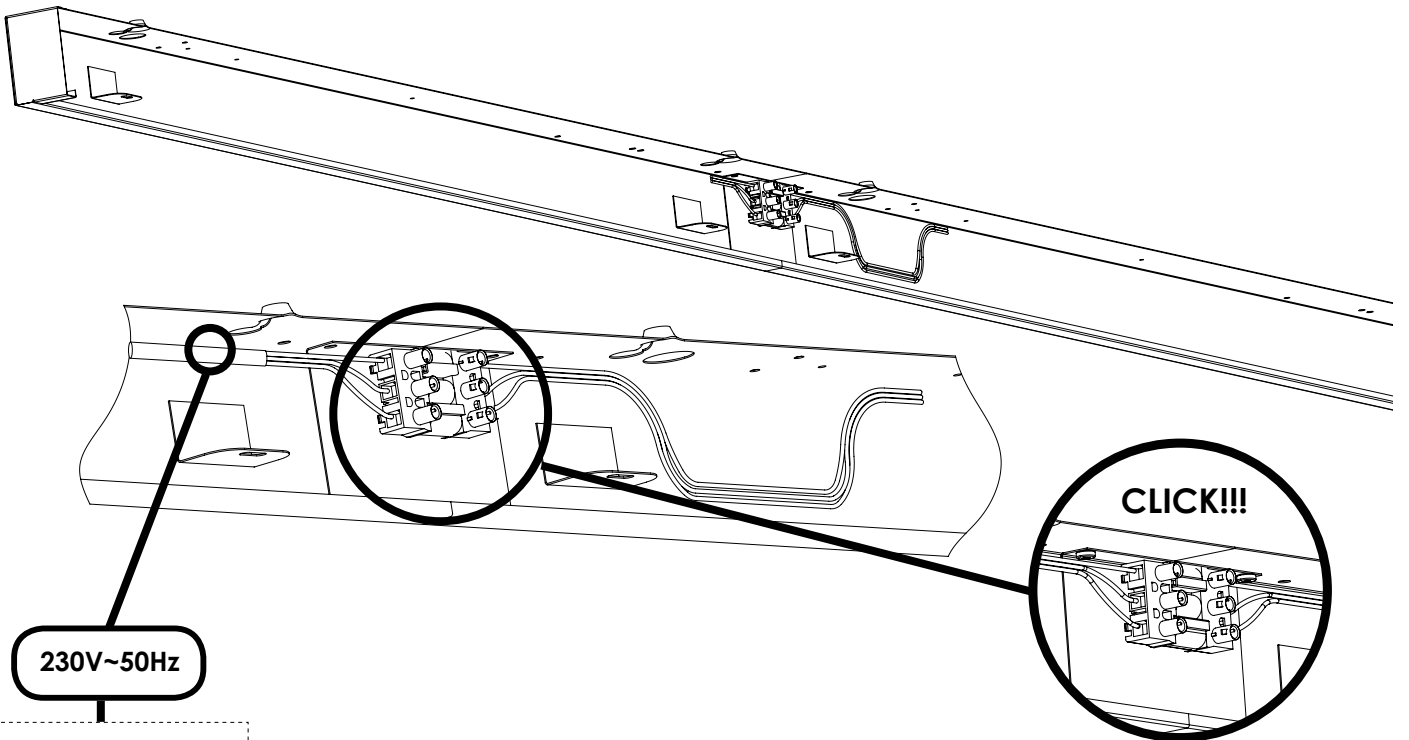

230V~50Hz

Ver esquema
de instalación

/ ESQUEMA DE INSTALACIÓN

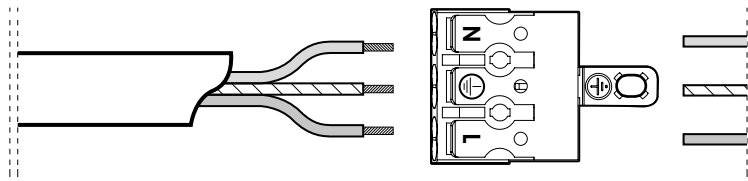

VERSIÓN CON REGULACIÓN 1-10V

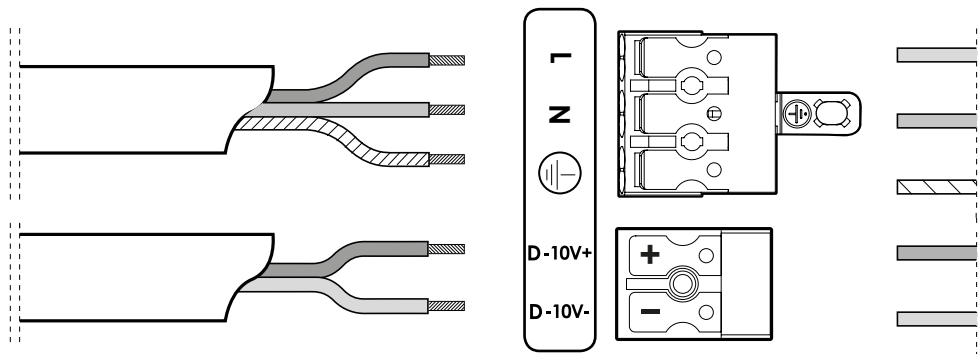

VERSIÓN CON REGULACIÓN DALI

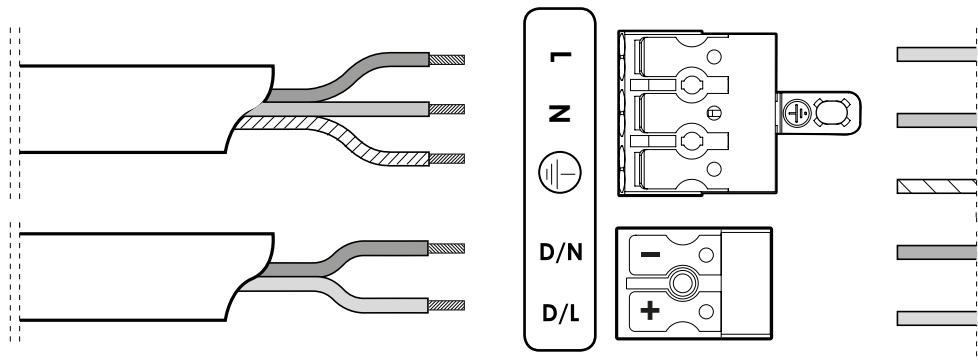

VERSIÓN CON EMERGENCIA

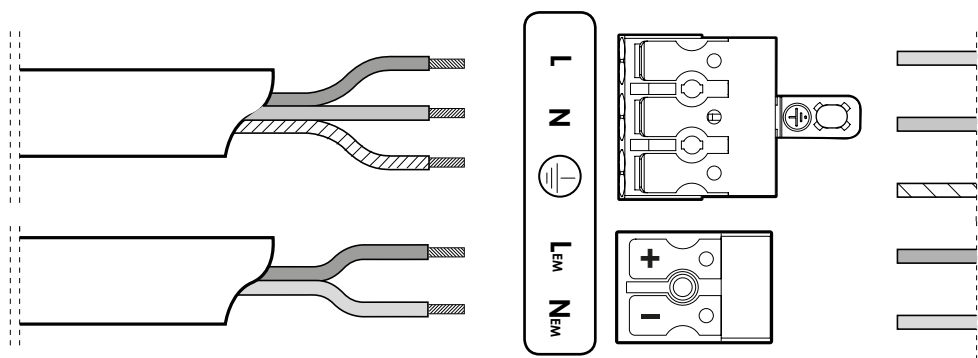

5.

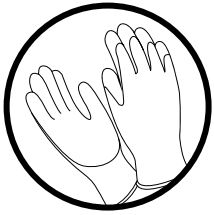
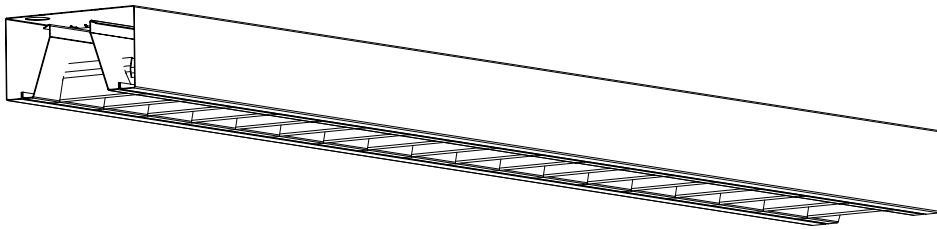
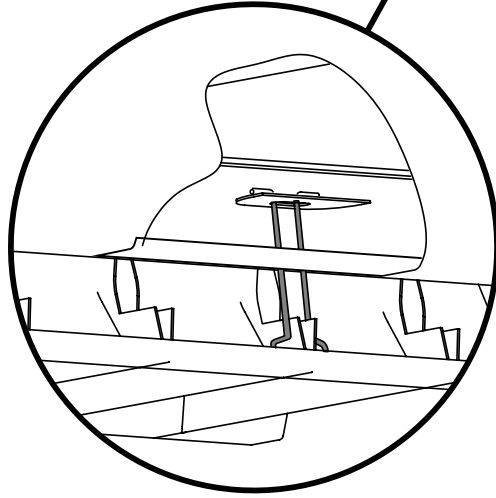
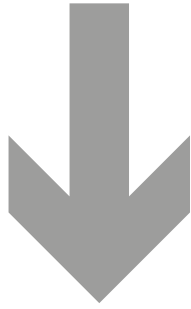
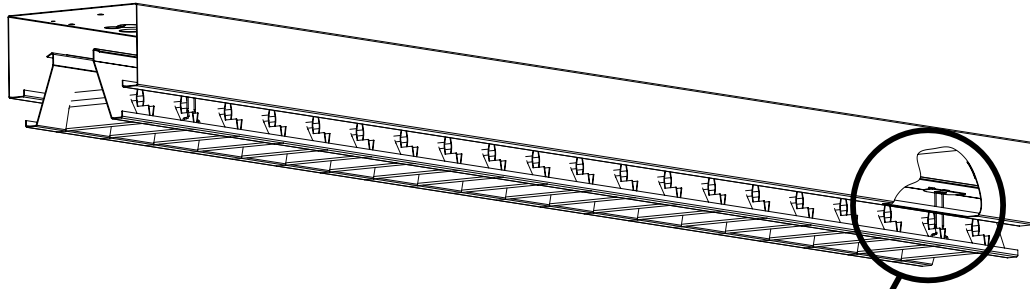

OPCIÓN CON DIFUSOR

1.

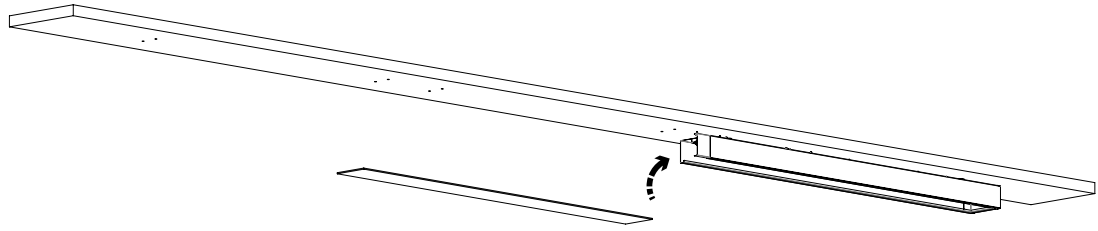

* RETIRAR FILM PROTECTOR.

2.

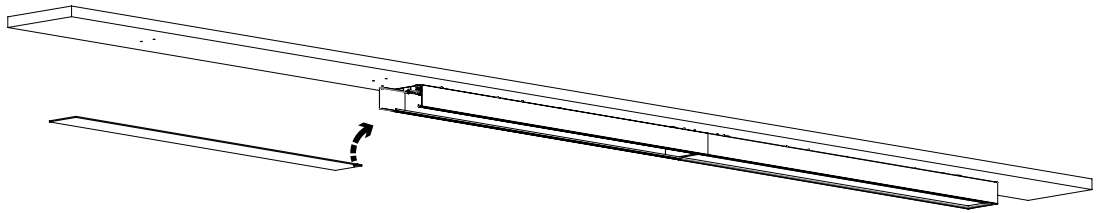

* RETIRAR FILM PROTECTOR.

3.

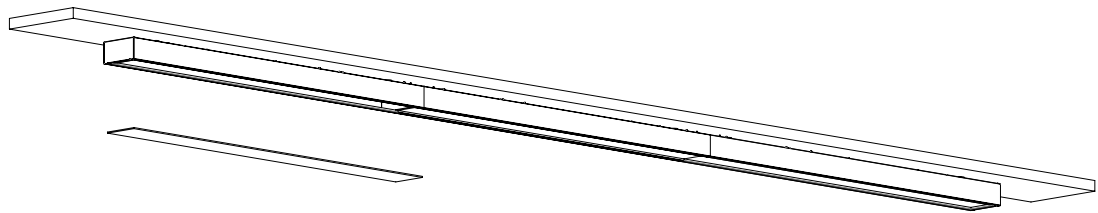

* RETIRAR FILM PROTECTOR.

4.

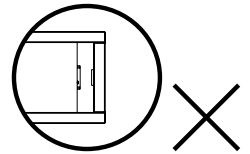
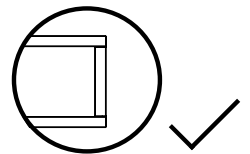
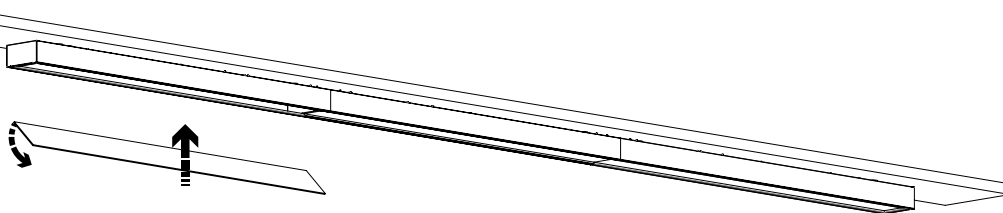

GRUPO PRILUX ILUMINACIÓN S.L.U.



SEDE CENTRAL

C/ Río Jarama nº 149
45007, Toledo (España)
Tel.: 925 23 38 12
Fax: 925 23 38 80

DELEGACIÓN NORESTE

C/ Bellvei 11-17
Polígono Can Salvatella,
08210, Barberá del Vallés
(Barcelona)
Tel.: 93 719 23 29
Fax: 93 719 25 90

DELEGACIÓN BRASIL

Prilux do Brasil
Comércio de Iluminação LTDA
CNPJ: 16.863.522/0001-57
Rua das Castanheiras
Nº 200 galpão 82,
Jardim São Pedro
CEP 13187-065 Hortolândia (SP)



www.grupoprilux.com