

AVISO

ANTES DE COMENZAR LA INSTALACIÓN DE ÉSTE PRODUCTO, POR FAVOR, LEA ATENTAMENTE LAS INSTRUCCIONES Y GUÁRDENLAS EN UN SITIO SEGURO. LA INSTALACIÓN DEBE REALIZARLA PERSONAL CUALIFICADO.

LA INADECUADA MANIPULACIÓN DE LOS COMPONENTES O DE LA PROPIA LUMINARIA PODRÍA DAÑAR EL CORRECTO FUNCIONAMIENTO DE ESTE PRODUCTO, QUEDANDO ANULADA LA GARANTÍA DEL FABRICANTE.

PRECAUCIONES:

- Este producto es de uso interior, si el producto se encuentra dañado o su cuerpo presenta fisuras por favor, sustitúyalo por uno nuevo.
- No instale el producto a menos de 1 metro de distancia del objeto a iluminar, podría quemarse.
- No manipule el producto con las manos mojadas ni lo sumerja.
- Desconecte la corriente siempre antes de manipular el producto.

INSTRUCCIONES DE MONTAJE:

1. Realice un agujero de forma circular en la superficie de montaje con el diámetro adecuado (Ø75-80mm.).
2. Desconecte la corriente.
3. Proceda a extraer a través del orificio los cables de alimentación.
4. Conecte los cables de alimentación con los del driver del aparato mediante una clema. Inserte los cables L y N según corresponde y apriételos nuevamente (FIG. 1). Posteriormente conecte el driver con el aparato mediante la clavija (FIG. 2).
5. Inserte el cuerpo del aparato dentro del agujero practicado en el paramento. Para ello pliegue los muelles de sujeción e inserte la luminaria en la superficie.
6. Restablezca la corriente.

INFORMACIÓN:

- Modelo REGULABLE: TRIAC y tradicional de incandescencia. Tensión 180-250V ac.
- Modelo NO REGULABLE. Tensión 100-250V ac.

SUSTITUCIÓN DE LA LÁMPARA:

- Lámpara no reemplazable.

CONEXIONADO ALIMENTACIÓN

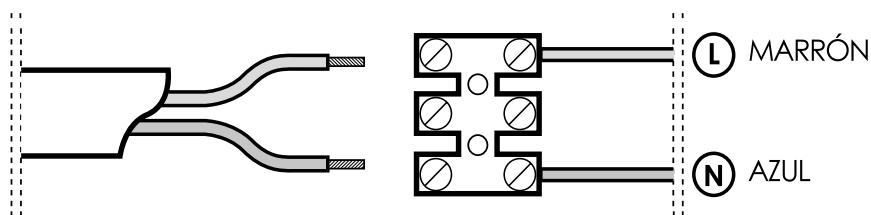

VERSIÓN CON REGULACIÓN DALI

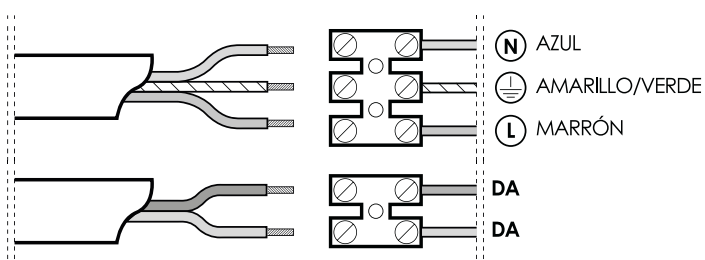

VERSIÓN CON EMERGENCIA

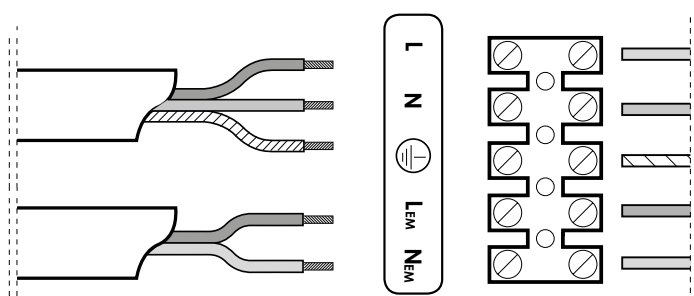

(FIG. 2)

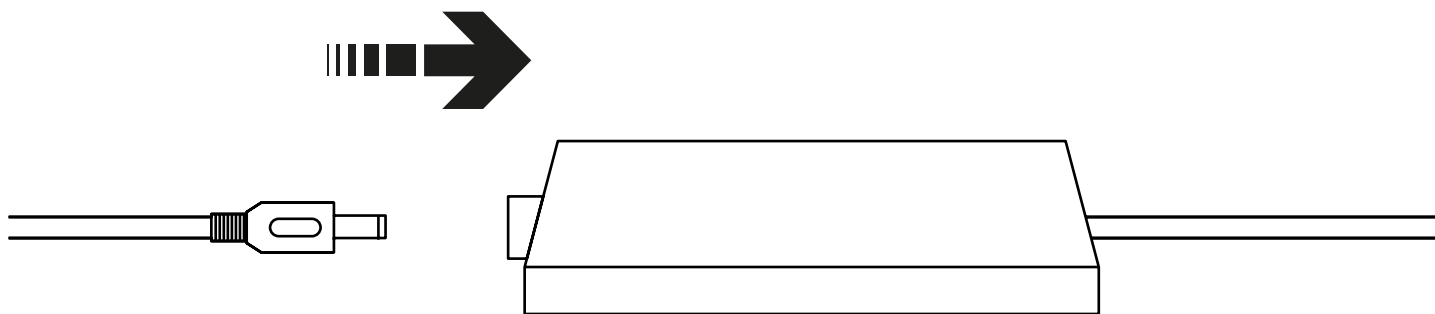

CABLEADO

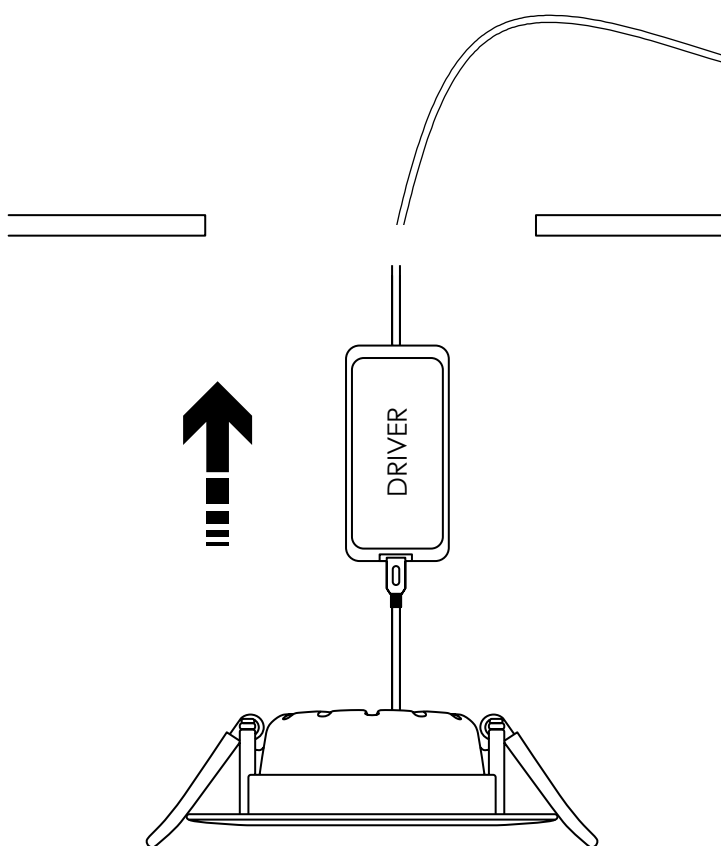

POSICIONADO

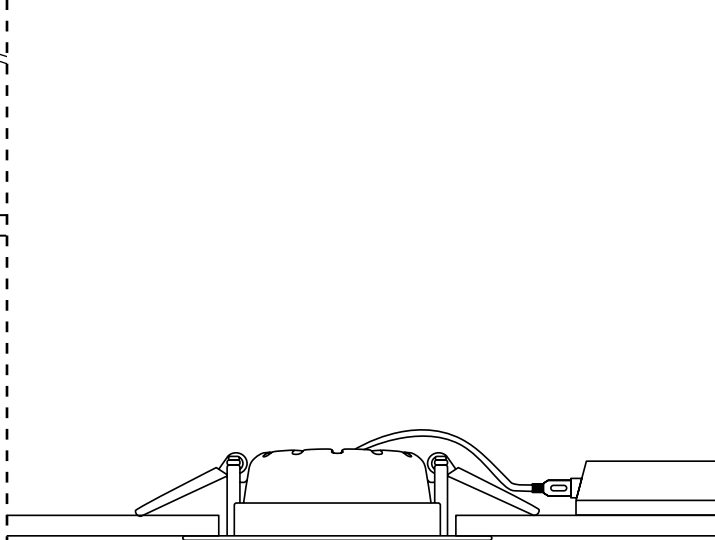

GRUPO PRILUX ILUMINACIÓN S.L.U.

SEDE CENTRAL

C/ Río Jarama nº 149
45007, Toledo (España)
Tel.: 925 23 38 12
Fax: 925 23 38 80

DELEGACIÓN NORESTE

Carretera BV - 2249 Km 8
08791, Sant Llorenç d'Hortons,
Barcelona (Spain)
Tel.: 93 719 23 29
Fax: 93 719 25 90

DELEGACIÓN LATAM

CNPJ: 16.863.522/0001-57
Rua das Castanheiras,
Nº 200 galpão 82,
Jardim São Pedro
CEP 13187-065
Hortolândia (SP)

Domicilio, Marcos Sastre 1769
5009, Bº Cerro de las Rosas,
Cordoba, (Argentina)



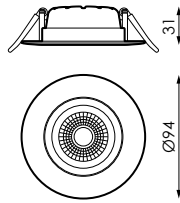

NOTE

BEFORE INSTALLING THIS PRODUCT, PLEASE READ THE INSTRUCTIONS CAREFULLY AND STORE THEM IN A SAFE PLACE.

THE INSTALLATION SHOULD BE CARRIED OUT BY TRAINED STAFF.

INCORRECT HANDLING OF THE PARTS OR THE LIGHT FIXTURE ITSELF MAY IMPAIR THE PROPER PERFORMANCE OF THIS PRODUCT. IN THIS CASE, THE MANUFACTURER GUARANTEE SHALL BE DEEMED VOID.

PRECAUTIONS:

- This product is for indoor use, if the product is damaged or your body is cracked, please replace it with a new one.
- Do not install the product within 1 meter of the object to be illuminated, it may burn.
- Do not handle the product with wet hands or immerse it in water.
- Always turn off the power before handling the product.

ASSEMBLY INSTRUCTIONS:

1. Drill a circular hole in the mounting surface with the appropriate diameter (Ø75-80mm.).
2. Turn off the power.
3. Remove the power cables through the hole.
4. Connect the power cables with those of the device driver using a terminal block. Insert the L and N cables accordingly and tighten them again (FIG. 1). Then connect the driver to the device using the plug (FIG. 2).
5. Insert the device body into the hole in the wall. To do this, fold the retaining springs and insert the luminaire into the surface.
6. Restore power.

INFORMATION:

- ADJUSTABLE Model: TRIAC and traditional incandescent. Voltage 180-250V ac.
- NON-ADJUSTABLE model. Voltage 100-250V ac..

LAMP REPLACEMENT:

- Non-replaceable lamp.

POWER SUPPLY CONNECTION

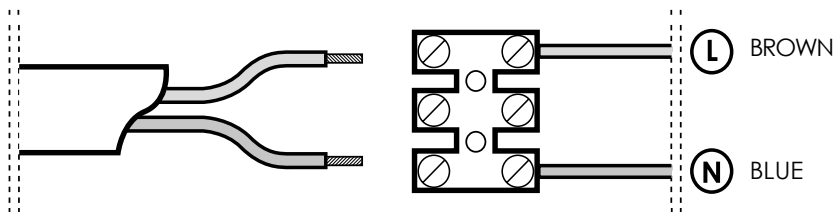

DALI REGULATION CONNECTION

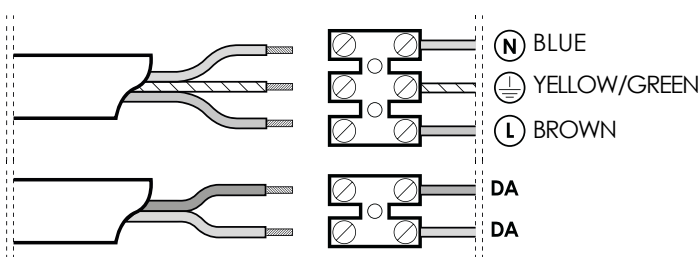

EMERGENCY CONNECTION

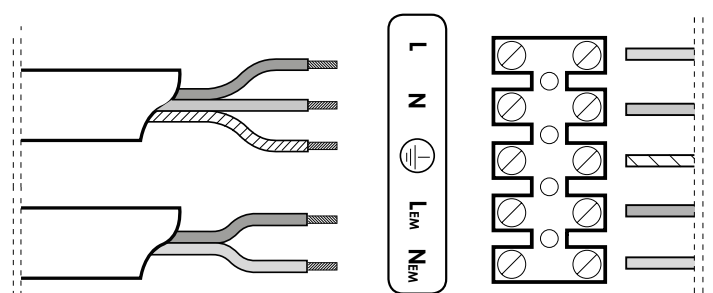

(FIG. 2)

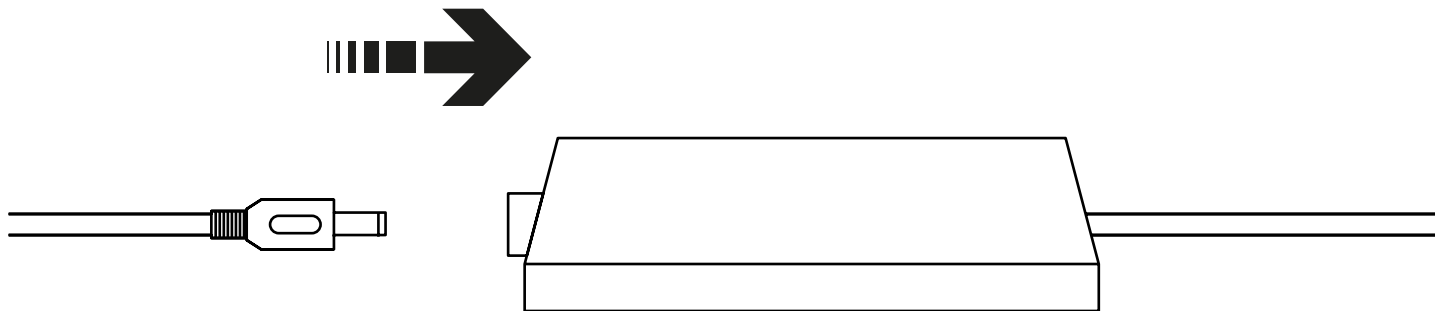

CABLING

POSITIONED

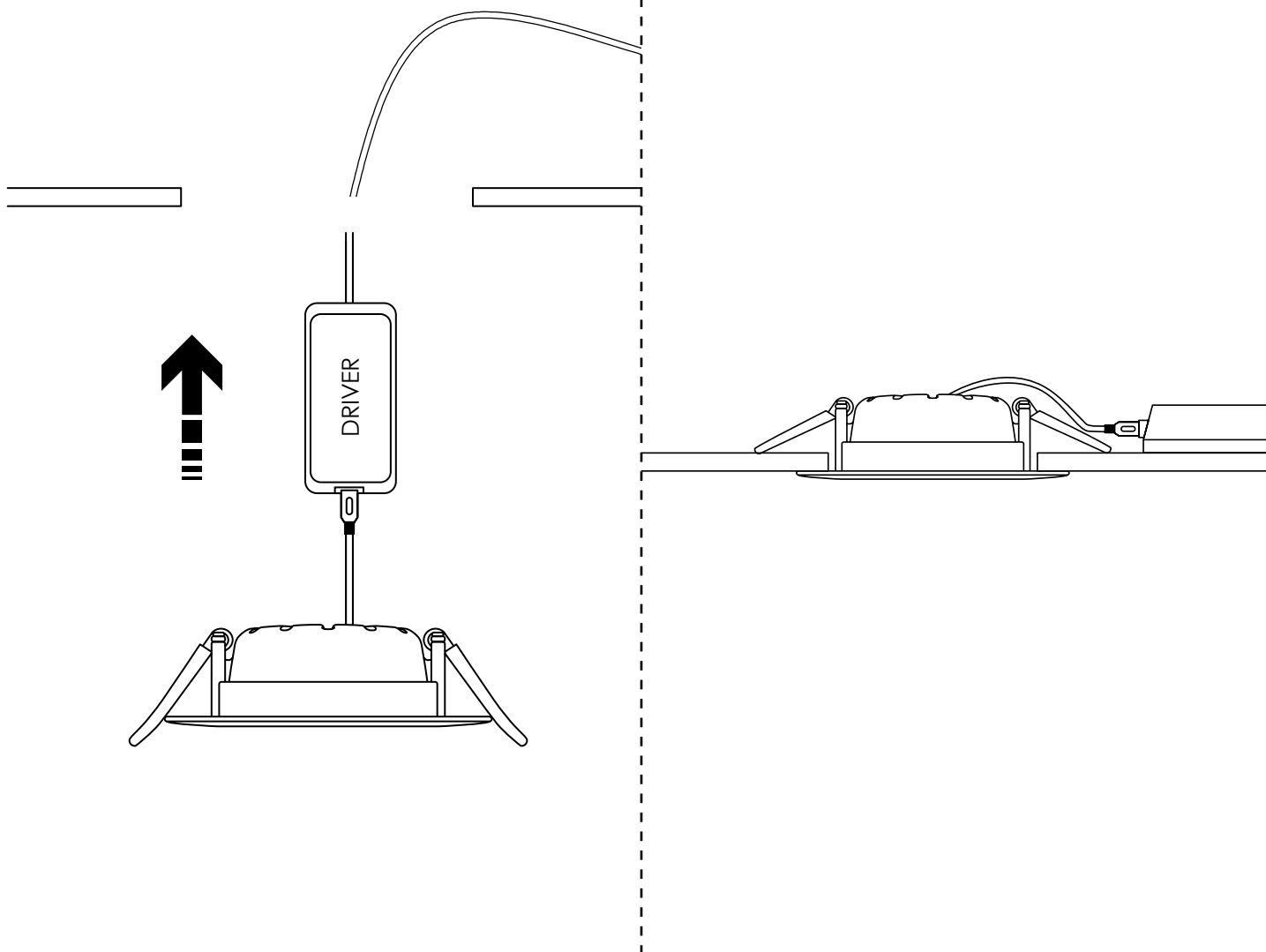

GRUPO PRILUX ILUMINACIÓN S.L.U.

SEDE CENTRAL

C/ Río Jarama nº 149
45007, Toledo (España)
Tel.: 925 23 38 12
Fax: 925 23 38 80

DELEGACIÓN NORESTE

Carretera BV - 2249 Km 8
08791, Sant Llorenç d'Hortons,
Barcelona (Spain)
Tel.: 93 719 23 29
Fax: 93 719 25 90

DELEGACIÓN LATAM

CNPJ: 16.863.522/0001-57
Rua das Castanheiras,
Nº 200 galpão 82,
Jardim São Pedro
CEP 13187-065
Hortolândia (SP)

Domicilio, Marcos Sastre 1769
5009, Bº Cerro de las Rosas,
Cordoba, (Argentina)

