

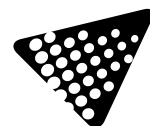

*Toy Train*



Motivo  
Motifs  
Motifs  
Motivos



⚡ 230V

☐ CII

IP65

🔌 IP44 Plug

🏋️ 18kg

📦 248x178x5cm

📏 10mm

🔌 INCLUIDO

		1	2	3	W
509480	flexi LED	STRING PLUS LED	TAPIZ	PVC NET	166W
		STRING PLUS LED		PVC NET	
509527	flexi LED	STRING PLUS LED	TAPIZ	PVC NET	166W
		STRING PLUS LED		PVC NET	
		STRING PLUS LED		PVC NET	

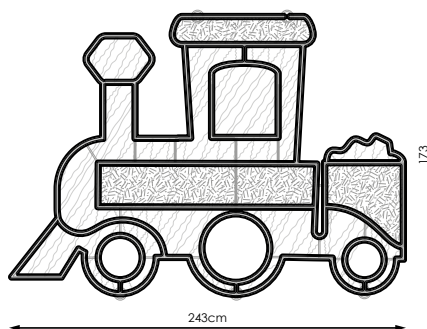

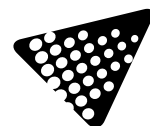

Motivo  
Motifs  
Motifs  
Motivos

3D



⚡ 24V

⚡ CIII

⊙ IP44

⚖ 21kg

📦 248x178x40cm

📏 10mm

🔌 INCLUIDO

		1	2	3	W
509473	flexi LED	STRING PLUS LED	TAPIZ	PVC NET	176W
		STRING PLUS LED		PVC NET	
509510	flexi LED	STRING PLUS LED	TAPIZ	PVC NET	176W
		STRING PLUS LED		PVC NET	

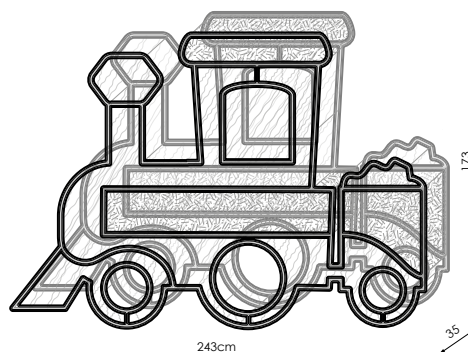

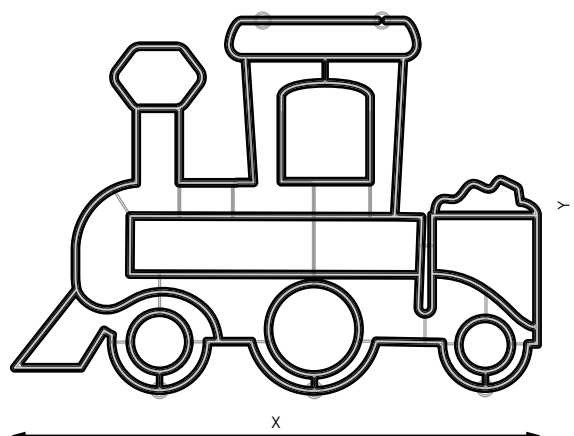
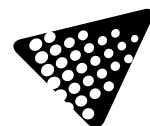

### Especificaciones

<b>W</b>	<b>Consumo</b>	166W	
	<b>Tensión</b>	230V	
	<b>Aislamiento eléctrico</b>	CII	
	<b>índice de estanqueidad</b>	<b>Plug</b>	IP44
		<b>Conector</b>	IP65
	<b>Dimensiones</b>	243x173cm	
	<b>Peso</b>	18kg	
	<b>Cable de alimentación</b>	Si	
	<b>Uso externo</b>	Si	

## AVISO

ANTES DE COMENZAR LA INSTALACIÓN DE ÉSTE PRODUCTO, POR FAVOR, LEA ATENTAMENTE LAS INSTRUCCIONES Y GUÁRDELAS EN UN SITIO SEGURO. LA INSTALACIÓN DEBE REALIZARLA PERSONAL CUALIFICADO.

LA INADECUADA MANIPULACIÓN DE LOS COMPONENTES O DEL PROPIO PRODUCTO PODRÍA DAÑAR EL CORRECTO FUNCIONAMIENTO DE ESTE EQUIPO, QUEDANDO ANULADA LA GARANTÍA DEL FABRICANTE.

QUEDA ANULADA LA GARANTÍA DEL FABRICANTE: SI LA INSTALACIÓN NO SE REALIZA SEGÚN LO INDICADO EN EL REBT 2002.

ES DE OBLIGADO CUMPLIMIENTO LA APLICACIÓN DE ITC BT09-4 DEL REBT (INSTALACIÓN DE PROTECTORES DE SOBRETENSIONES EN LÍNEAS Y RECEPTORES) PARA INSTALACIONES INDUSTRIALES Y DE ALUMBRADO PÚBLICO. LA GARANTÍA NO CUBRE DAÑOS PRODUCIDOS POR SOBRETENSIONES EN RECEPTORES SIN PROTECTORES DE SOBRETENSIONES.

ES DE OBLIGADO CUMPLIMIENTO LA APLICACIÓN DE ITC BT19 (INSTALACIONES INTERIORES O RECEPTORAS. PRESCRIPCIONES GENERALES)

ES DE OBLIGADO CUMPLIMIENTO LA APLICACIÓN DE ITC BT34 (INSTALACIONES CON FINES ESPECIALES. FERIAS Y STANDS)

## MANTENIMIENTO DEL PRODUCTO

TODAS LAS GUIRNALDAS LUMINOSAS Y MOTIVOS PRILUX, REQUIEREN UN MANTENIMIENTO ANTES DE SU USO QUE IMPLICA REVISAR TODOS LOS EMPALMES Y CONEXIONES (INCLUYENDO TAPA FINAL) PARA ASEGURARSE DE QUE EL MATERIAL TENGA LA ESTANQUEIDAD CORRECTA.

### ADVERTENCIAS Y PRECAUCIONES:

- Este producto puede ser utilizado en interior.
- ¡Éste es un producto decorativo! No es un juguete, manténgase fuera del alcance de niños pequeños.
- No manipule el producto mientras éste se encuentre en funcionamiento.
- No cortar, cambiar o acortar este producto bajo ningún concepto.
- No use nunca este producto en contacto con agua o con las manos húmedas.
- Asegúrese siempre que todas las conexiones están bien colocadas, apretadas y selladas adecuadamente.
- Compruebe siempre que todas las conexiones estén aseguradas con el tubo retráctil correspondiente.
- Proteja todos los cables contra posibles daños.
- No conecte nunca el producto con cualquier otro.
- Si el producto es defectuoso deberá desecharse.
- Elimine adecuadamente cualquier producto defectuoso.
- Nunca coloque o utilice este producto cerca de fuentes de calor.
- Desconecte la corriente antes de instalar el producto.
- En el caso de preguntas técnicas, consulte siempre a un técnico especializado.

## MONTAJE:

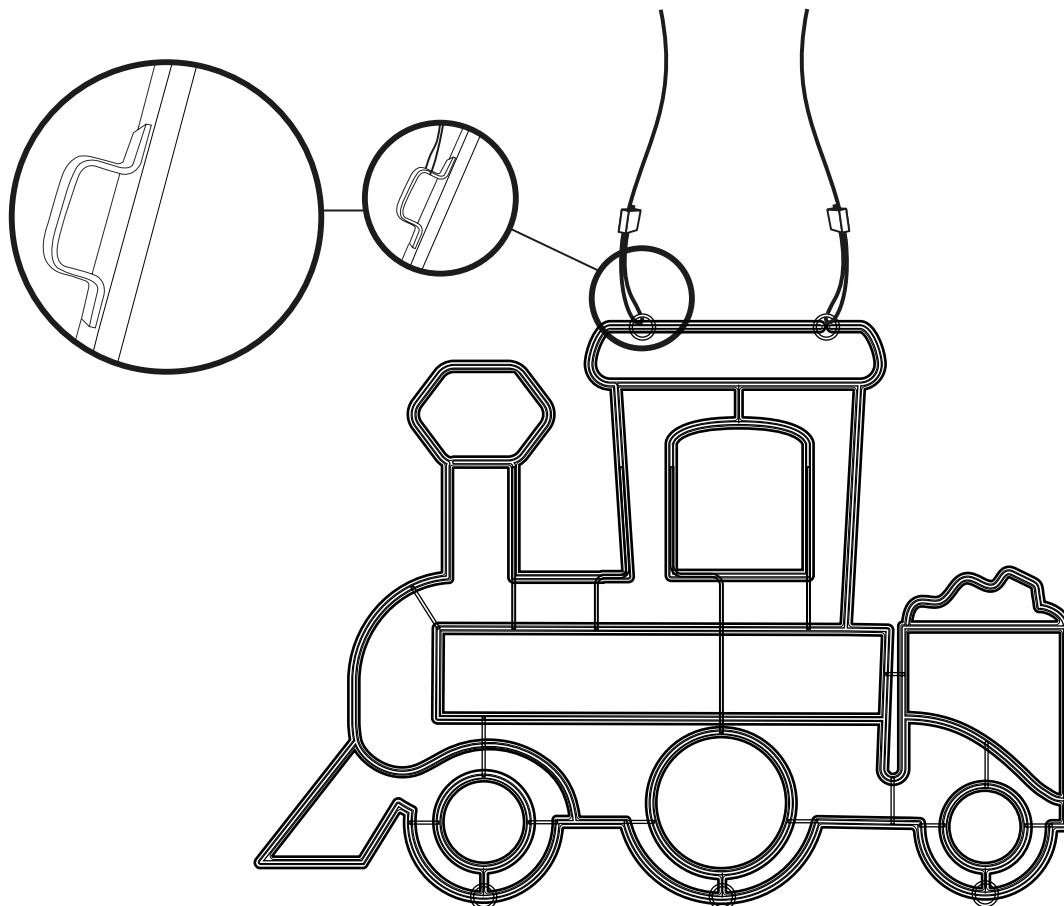

## MONTAJE/REPARACIÓN DE TRAMO DE FLEXILIGHT CON EMPALME

1

Localice el tramo de hilo a reparar y elimínelo.

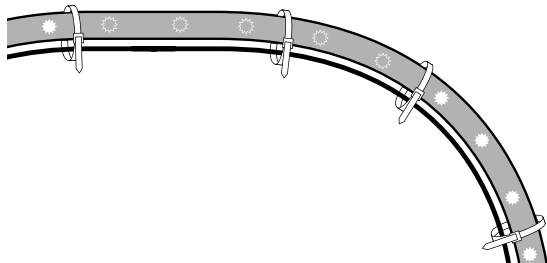

2

Corte un tramo de hilo nuevo y selle los orificios internos de ambos extremos con 2 o 3cm de silicona.

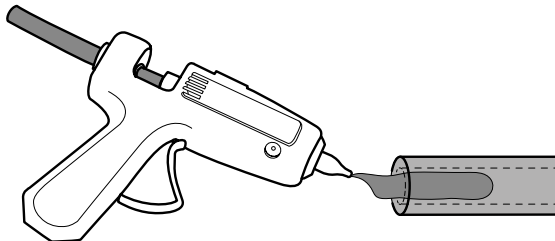

3

Inserte un conector introduciendo las patillas metálicas a través de los orificios de los cables metálicos del interior del hilo.

**ATENCIÓN!**  
ASEGÚRESE DE QUE LA POLARIDAD Y EL SENTIDO DE LA CORRIENTE SON LOS CORRECTOS.

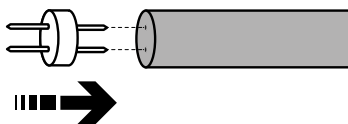

4

Introduzca el termorretráctil por uno de los extremos del hilo para su posterior sellado.

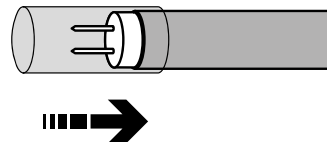

5

Proceda a unir los dos extremos del hilo mediante el conector rellenando el orificio con 2cm de silicona.

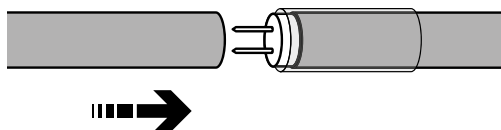

6

Coloque el termorretráctil sobre la junta de los dos tramos de hilo.

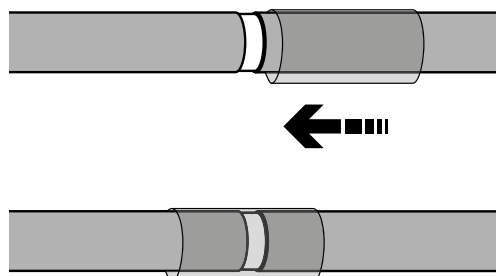

7/8

Selle la junta calentando el termo-  
retráctil.

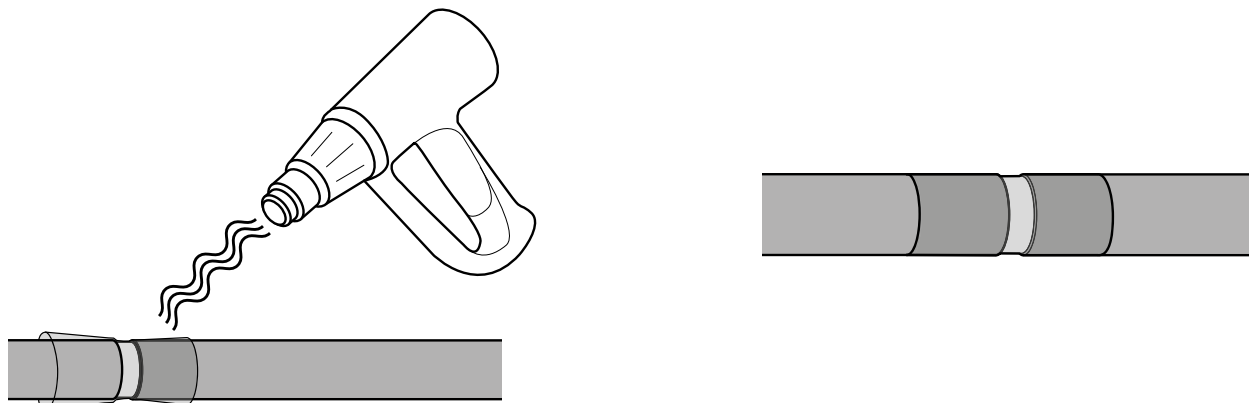

9/10/11

Repita este proceso en los extremos  
de los tramos a sustituir colocando  
un tapón para rematar los tramos  
finales del hilo. No olvide rellenar los  
orificios con silicona.

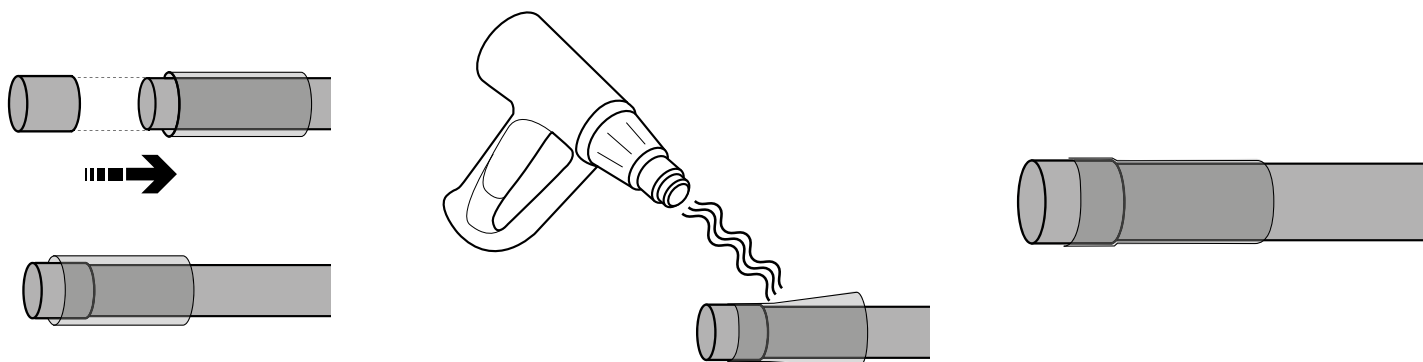

12

Fije los tramos de hilo a la estructura  
del motivo.

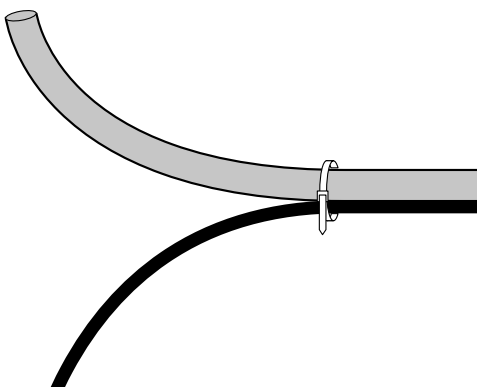

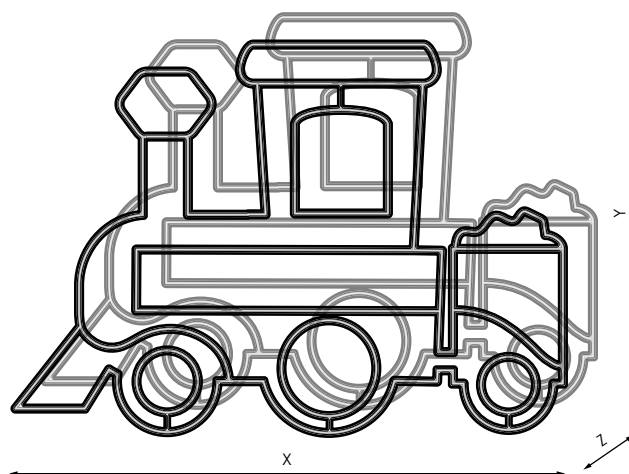
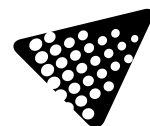

## Especificaciones

W	Consumo	176W
⚡	Tensión	24V
⚡	Aislamiento eléctrico	CIII
☉	índice de estanqueidad	IP44
↕	Dimensiones	243x173x35cm
⚖	Peso	37kg
🔌	Cable de alimentación	Si
🏠➔	Uso externo	No



## AVISO

ANTES DE COMENZAR LA INSTALACIÓN DE ÉSTE PRODUCTO, POR FAVOR, LEA ATENTAMENTE LAS INSTRUCCIONES Y GUÁRDELAS EN UN SITIO SEGURO. LA INSTALACIÓN DEBE REALIZARLA PERSONAL CUALIFICADO.

LA INADECUADA MANIPULACIÓN DE LOS COMPONENTES O DEL PROPIO PRODUCTO PODRÍA DAÑAR EL CORRECTO FUNCIONAMIENTO DE ESTE EQUIPO, QUEDANDO ANULADA LA GARANTÍA DEL FABRICANTE.

QUEDA ANULADA LA GARANTÍA DEL FABRICANTE: SI LA INSTALACIÓN NO SE REALIZA SEGÚN LO INDICADO EN EL REBT 2002.

ES DE OBLIGADO CUMPLIMIENTO LA APLICACIÓN DE ITC BT09-4 DEL REBT (INSTALACIÓN DE PROTECTORES DE SOBRETENSIONES EN LÍNEAS Y RECEPTORES) PARA INSTALACIONES INDUSTRIALES Y DE ALUMBRADO PÚBLICO. LA GARANTÍA NO CUBRE DAÑOS PRODUCIDOS POR SOBRETENSIONES EN RECEPTORES SIN PROTECTORES DE SOBRETENSIONES.

ES DE OBLIGADO CUMPLIMIENTO LA APLICACIÓN DE ITC BT19 (INSTALACIONES INTERIORES O RECEPTORAS. PRESCRIPCIONES GENERALES)

ES DE OBLIGADO CUMPLIMIENTO LA APLICACIÓN DE ITC BT34 (INSTALACIONES CON FINES ESPECIALES. FERIAS Y STANDS)

## MANTENIMIENTO DEL PRODUCTO

TODAS LAS GUIRNALDAS LUMINOSAS Y MOTIVOS PRILUX, REQUIEREN UN MANTENIMIENTO ANTES DE SU USO QUE IMPLICA REVISAR TODOS LOS EMPALMES Y CONEXIONES (INCLUYENDO TAPA FINAL) PARA ASEGURARSE DE QUE EL MATERIAL TENGA LA ESTANQUEIDAD CORRECTA.

### ADVERTENCIAS Y PRECAUCIONES:

- Este producto puede ser utilizado en interior.
- ¡Éste es un producto decorativo! No es un juguete, manténgase fuera del alcance de niños pequeños.
- No manipule el producto mientras éste se encuentre en funcionamiento.
- No cortar, cambiar o acortar este producto bajo ningún concepto.
- No use nunca este producto en contacto con agua o con las manos húmedas.
- Asegúrese siempre que todas las conexiones están bien colocadas, apretadas y selladas adecuadamente.
- Compruebe siempre que todas las conexiones estén aseguradas con el tubo retráctil correspondiente.
- Proteja todos los cables contra posibles daños.
- No conecte nunca el producto con cualquier otro.
- Si el producto es defectuoso deberá desecharse.
- Elimine adecuadamente cualquier producto defectuoso.
- Nunca coloque o utilice este producto cerca de fuentes de calor.
- Desconecte la corriente antes de instalar el producto.
- En el caso de preguntas técnicas, consulte siempre a un técnico especializado.

1

Coloque el producto donde desee, teniendo en cuenta la longitud del cable de alimentación.

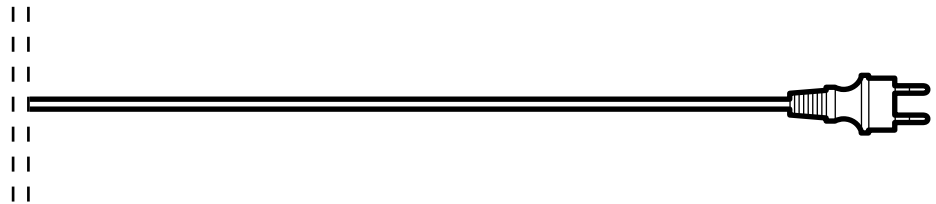

2

Conecte el cable de alimentación (INCLUIDO) a la corriente.

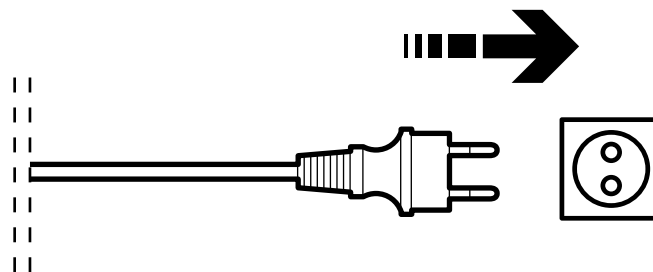

## MONTAJE/REPARACIÓN DE TRAMO DE FLEXILIGHT CON EMPALME

1

Localice el tramo de hilo a reparar y elimínelo.

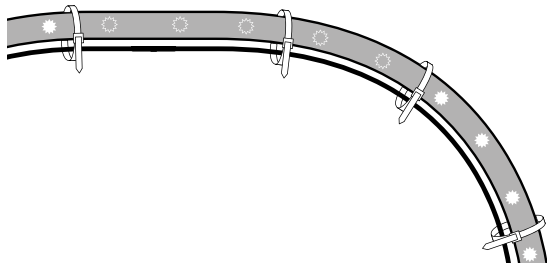

2

Corte un tramo de hilo nuevo y selle los orificios internos de ambos extremos con 2 o 3cm de silicona.

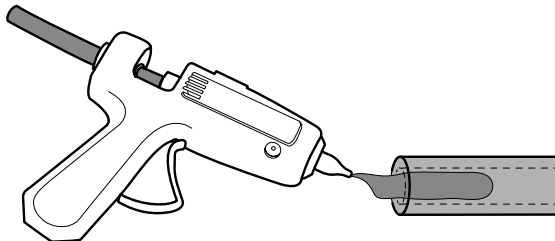

3

Inserte un conector introduciendo las patillas metálicas a través de los orificios de los cables metálicos del interior del hilo.

**ATENCIÓN!**  
ASEGÚRESE DE QUE LA POLARIDAD Y EL SENTIDO DE LA CORRIENTE SON LOS CORRECTOS.

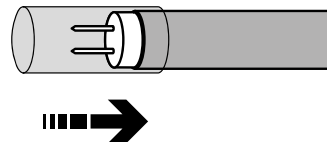
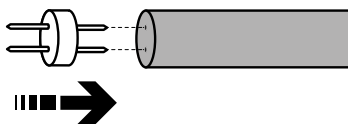

5

Proceda a unir los dos extremos del hilo mediante el conector rellenando el orificio con 2cm de silicona.

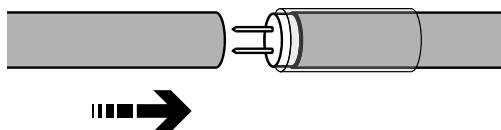

6

Coloque el termorretráctil sobre la junta de los dos tramos de hilo.

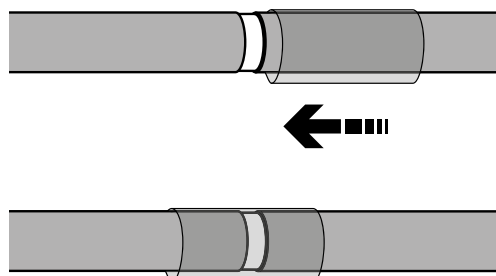

7/8

Selle la junta calentando el termo-  
retráctil.

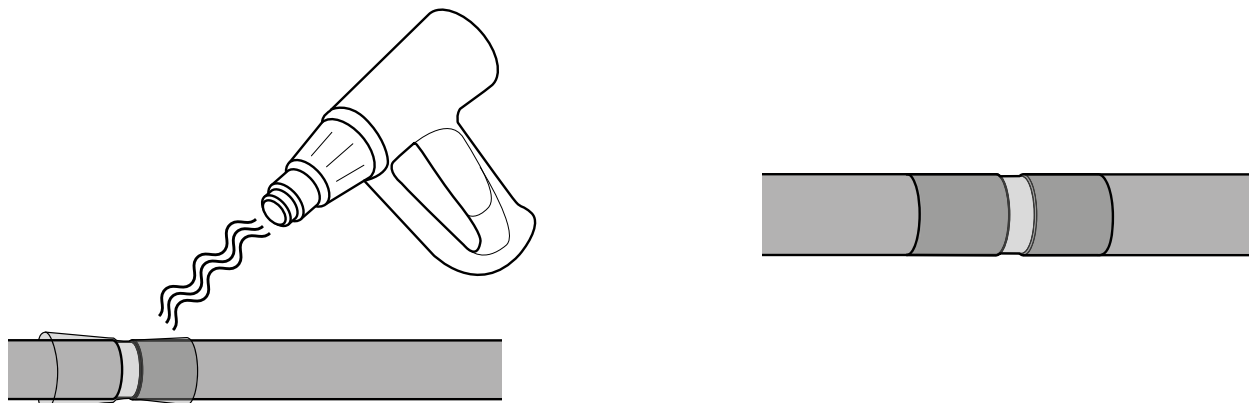

9/10/11

Repita este proceso en los extremos  
de los tramos a sustituir colocando  
un tapón para rematar los tramos  
finales del hilo. No olvide rellenar los  
orificios con silicona.

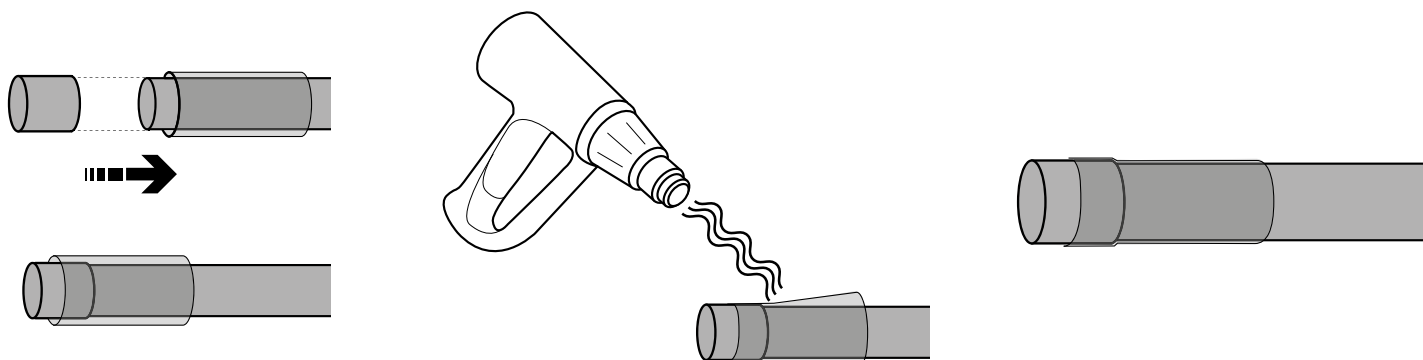

12

Fije los tramos de hilo a la estructura  
del motivo.

