

GRADO PROTECCIÓN

Grado de estanqueidad luminaria	IP20
Grado de estanqueidad instalado	IP40

PRECAUCIONES:

- Lea este manual antes de instalar el producto, si tiene dudas consulte con personal cualificado
- Si el producto o el difusor se encuentran dañados sustitúyalo inmediatamente por uno nuevo
- Desconecte la corriente antes de instalar el producto
- Mantenga el producto fuera del alcance de los niños pequeños.
- No manipule el producto mientras se encuentre en funcionamiento y déjelo enfriar antes de tocarlo con las manos.
- No instale el producto donde haya fuentes de calor o concentraciones de humedad.
- Este aparato debe utilizarse con la fuente de alimentación especificada
- No válido para utilización en baños.
- Solo para uso interior.
- Lámpara de LED no reemplazables.

AVISO

ANTES DE COMENZAR LA INSTALACIÓN DE ÉSTE PRODUCTO, POR FAVOR, LEA ATENTAMENTE LAS INSTRUCCIONES Y GUÁRDELAS EN UN SITIO SEGURO.

ADECUADA MANIPULACIÓN DE LOS COMPONENTES O DE LA PROPIA LUMINARIA PODRÍA DAÑAR EL CORRECTO FUNCIONAMIENTO DE ESTE PRODUCTO, QUEDANDO ANULADA LA GARANTÍA DEL FABRICANTE.

LA GARANTÍA CUBRE ÚNICA Y EXCLUSIVAMENTE EL PRODUCTO SUMINISTRADO.

LAS AVERÍAS OCASIONADAS POR INSTALACIONES FUERA DE LO QUE INDICA EL REBT 2002 EXIMEN DE LA VIGENCIA DE LA GARANTÍA EN LOS PRODUCTOS DAÑADOS.

ES DE OBLIGADO CUMPLIMIENTO EN INSTALACIONES INTERIORES LA APLICACIÓN DEL ARTÍCULO 16, PUNTO 3 DEL REBT 2002.

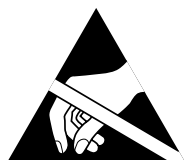

ATENCIÓN!!!

RESPECTAR LAS PRECAUCIONES DE MANIPULACIÓN DE LOS COMPONENTES SENSIBLES A DESCARGAS ELECTROSTÁTICAS (LED).

INSTRUCCIONES DE MONTAJE:

1. Desconecte la corriente eléctrica.
2. Conecte los cables de alimentación. Asegúrese de que la conexión es correcta y no hay ningún cable de cobre desnudo.
3. Conecte el cable de alimentación a la L y extremo N del driver y conecte la salida del panel al driver. Precaución: Asegure la correcta polaridad.
4. Monte el aparato y la fuente de alimentación en la posición adecuada, respectivamente.
5. Conecte de nuevo la corriente.

ESQUEMA ELECTRIFICACIÓN

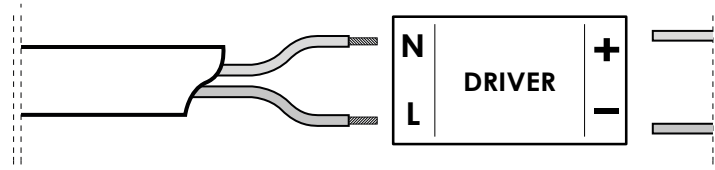

CONEXIONADO REGULACIÓN 1-10V

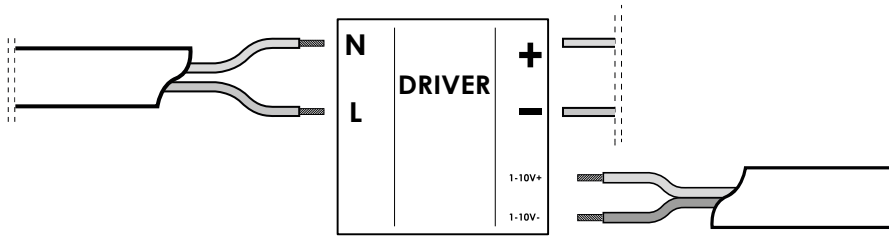

CONEXIONADO REGULACIÓN DALI

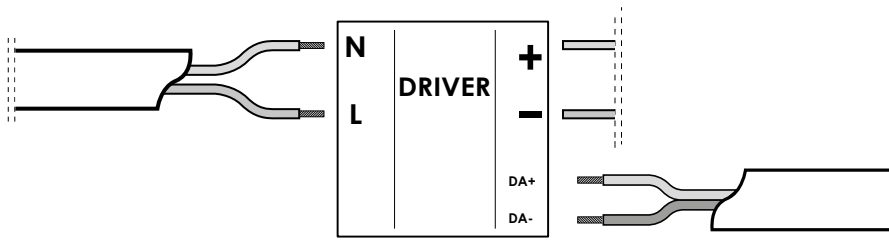

CONEXIONADO EMERGENCIA

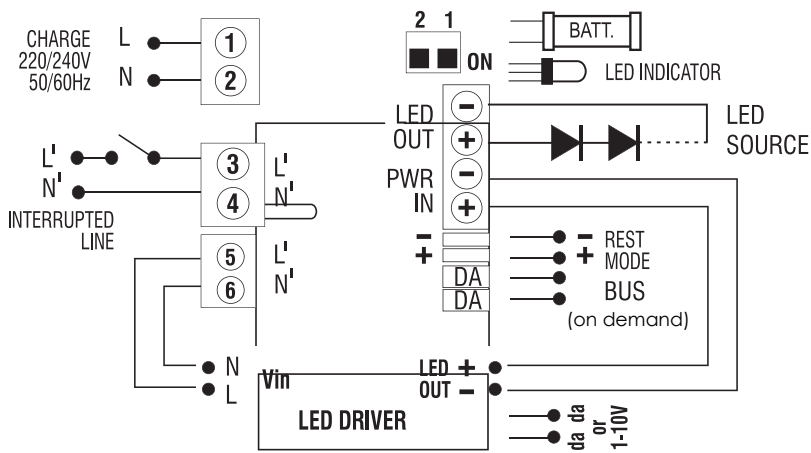

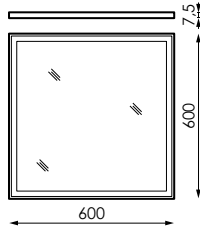

WARNING

BEFORE INSTALLING THIS PRODUCT, PLEASE READ THE INSTRUCTIONS CAREFULLY AND STORE THEM IN A SAFE PLACE.

THE INSTALLATION SHOULD BE CARRIED OUT BY TRAINED STAFF.

INCORRECT HANDLING OF THE PARTS OR THE LIGHT FIXTURE ITSELF MAY IMPAIR THE PROPER PERFORMANCE OF THIS PRODUCT. IN THIS CASE, THE MANUFACTURER GUARANTEE SHALL BE DEEMED VOID.

THE MANUFACTURER GUARANTEE SHALL BE DEEMED VOID: IF THE INSTALLATION IS NOT PERFORMED IN ACCORDANCE WITH THE SPANISH LOW VOLTAGE ELECTROTECHNICAL REGULATION 2002 (REBT 2002).

THE APPLICATION OF IBC BT09-4 OF REBT (INSTALLATION OF LINE AND LIGHT FIXTURE SURGE PROTECTORS) IS ESSENTIAL FOR INDUSTRIAL AND PUBLIC LIGHTING INSTALLATIONS. THE GUARANTEE DOES NOT COVER AGAINST DAMAGES CAUSED BY SURGES IN LIGHT FIXTURES WITHOUT SURGE PROTECTORS INSTALLED.

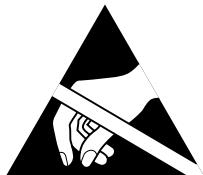

ATTENTION!!!

OBSERVE PRECAUTIONS FOR HANDLING ELECTROSTATIC SENSITIVE DEVICES.

DEGREE OF PROTECTION

Degree of waterlightness luminary	IP20
Degree of waterlightness installed	IP40

PRECAUTIONS:

- Read this manual before installing the product, if in doubt consult qualified personnel
- If the product or diffuser is damaged, replace it immediately with a new one
- Disconnect the power before installing the product
- Keep the product out of the reach of young children.
- Do not handle the product while it is in operation and let it cool before touching it with your hands.
- Do not install the product where there are heat sources or moisture concentrations.
- This device must be used with the specified power supply
- Not valid for use in bathrooms.
- Only for interior use.
- LED lamp not replaceable.

ASSEMBLY INSTRUCTIONS:

1. Disconnect electrical current.
2. Connect the power cables. Make sure the connection is correct and there is no bare copper wire.
3. Connect the power cable to the L and N end of the driver and connect the panel output to the driver. Caution: Ensure correct polarity.
4. Mount the device and the power supply in the correct position.
5. Turn the power back on.

CONNECTION DIAGRAM

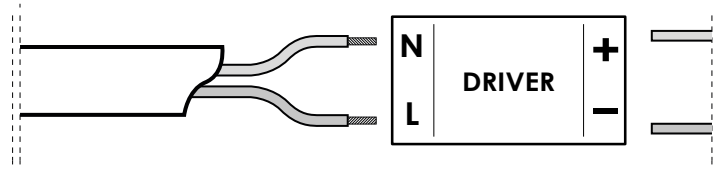

CONNECTION REGULATION 1-10V

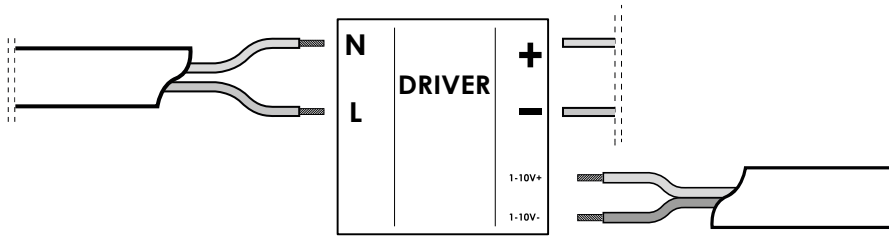

DALI REGULATION CONNECTION

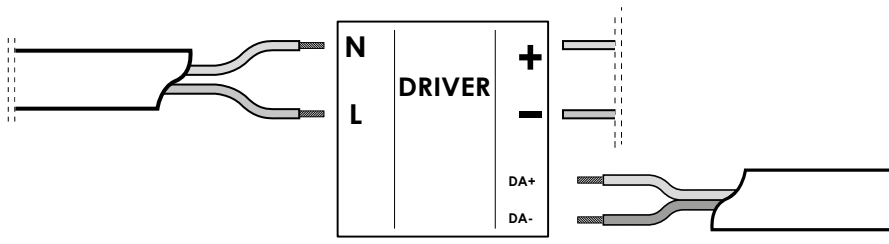

EMERGENCY CONNECTION

